

# GRÜNHELM

**ІНСТРУКЦІЯ ПО УСТАНОВЦІ І ЕКСПЛУАТАЦІЇ /  
ИНСТРУКЦИЯ ПО УСТАНОВКЕ И ЭКСПЛУАТАЦИИ**

## **КОНДИЦИОНЕР ПОВІТРЯ / КОНДИЦИОНЕР ВОЗДУХА**

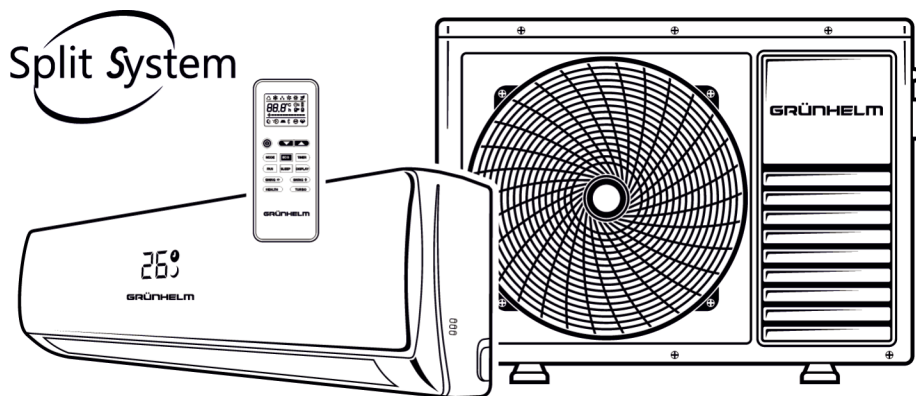

**GAC-07GH/in - GAC-07GH/out**

**GAC-09GH/in - GAC-09GH/out**

**GAC-12GH/in - GAC-12GH/out**

## **ІНВЕРТОРНІ / ИНВЕРТОРНЫЕ**

**GAC-09GH-I/in - GAC-09GH-I/out**

**GAC-12GH-I/in - GAC-12GH-I/out**

**GAC-18GH-I/in - GAC-18GH-I/out**

**GAC-24GH-I/in - GAC-24GH-I/out**

## **UKR / RUS**

*Будь ласка, уважно прочитайте і збережіть інструкцію. /  
Пожалуйста, внимательно прочитайте и сохраните инструкцию.*

## ТЕХНІЧНІ ХАРАКТЕРИСТИКИ

<b>КОНДИЦІОНЕРИ ПОВІТРЯ</b>			
Модель (in/out)	GAC-07GH	GAC-09GH	GAC-12GH
Тип фреону	R410A		
Режими	охолодження / обігрів / вентилятор / авто-осушення		
Компресор	GMCC	RECHI	RECHI
Установка внутрішнього блоку	настінна		
Напруга	220 - 240 В		
Частота	~ 50 Гц		
Рекомендована площа	20 кв.м	25 кв.м	35 кв.м
Потужність BTU	7000	9000	12000
Осушення повітря	так		
Турборежим	так		
Робота при мінусовій температурі	до -7 ° C		
Номін. спож. потуж. охолодження	0,640 кВт	0,820 кВт	1,100 кВт
Номін. спож. потуж. обігрів	0,610 кВт	0,775 кВт	1,020 кВт
Охолодження	2,05 кВт	2,64 кВт	3,52 кВт
Теплопродуктивність	2,20 кВт	2,80 кВт	3,63 кВт
Рівень шуму, внутрішній блок	< 26 дБ	< 27 дБ	< 28 дБ
Рівень шуму, зовнішній блок	50 дБ	50 дБ	52 дБ
Функції	запам'ятовування налаштувань / таймер		
LED дисплей	так		
Особливості	рестарт / самоочищення		
Колір	білий		
Розміри внутрішнього блоку, см	69,8x25,5x19,0	69,8x25,5x19,0	77,7x25,0x20,1
Розміри зовнішнього блоку, см	65,4x27,6x50,7	65,4x27,6x50,7	75,4x30,0x55,2
Вага внутрішнього блоку	6,5 кг	6,5 кг	8,0 кг
Вага зовнішнього блоку	20,0 кг	21,0 кг	26,0 кг

<b>КОНДИЦІОНЕРИ ПОВІТРЯ ІНВЕРТОРНОГО ТИПУ</b>				
Модель (in/out)	GAC-09GH-I	GAC-12GH-I	GAC-18GH-I	GAC-24GH-I
Тип фреону	R410A			
Режими	охолодження / обігрів / вентилятор / авто-осушення			
Компресор	RECHI	RECHI	SANYO	
Установка внутрішнього блоку	настінна			
Напруга	220 - 240 В			
Частота	~ 50 Гц			
Рекомендована площа	25 кв.м	35 кв.м	50 кв.м	70 кв.м
Потужність BTU	9000	12000	18000	24000
Осушення повітря	так			
Турборежим	так			
Робота при мінусовій температурі	до -15 ° C			
Номін. спож. потуж. охолодження	0,820 кВт	1,090 кВт	1,625 кВт	2,170 кВт
Номін. спож. потуж. обігрів	0,770 кВт	1,010 кВт	1,495 кВт	1,985 кВт
Охолодження	2,64 кВт	3,52 кВт	3,25 кВт	3,24 кВт
Теплопродуктивність	2,78 кВт	3,66 кВт	3,63 кВт	3,62 кВт
Рівень шуму, внутрішній блок	24 дБ	24 дБ	26 дБ	27 дБ
Рівень шуму, зовнішній блок	50 дБ	52 дБ	55 дБ	56 дБ
Функції	запам'ятовування налаштувань / таймер			
LED дисплей	так			
Особливості	рестарт / самоочищення			
Колір	білий			
Розміри внутрішнього блоку, см	69,8x25,5x19,0	77,7x25,0x20,1	101,0x31,5x22,0	101,0x31,5x22,0
Розміри зовнішнього блоку, см	75,4x30,0x55,2	75,4x30,0x55,2	81,7x30,0x55,3	92,0x38,0x69,9
Вага внутрішнього блоку	7,0 кг	8,0 кг	13,0 кг	13,0 кг
Вага зовнішнього блоку	25,5 кг	25,5 кг	31,0 кг	44,0 кг

## **Зміст / Содержание**

### **UKR**

1. Керівництво по експлуатації (стор. 4-15)
2. Усунення несправностей (стор. 17-20)
2. Керівництво з монтажу (стор. 21-29)
3. Технічне обслуговування (стор. 16,30)
4. Гарантійні зобов'язання (стор. 31)

### **ШАНОВНИЙ ПОКУПЕЦЬ!**

*Дякуємо Вам за вибір продукції, що випускається під торговою маркою «GRUNHELM». Ми раді запропонувати Вам вироби, розроблені і виготовлені відповідно з високими вимогами до якості, функціональності і дизайну. Ми впевнені, що Ви будете задоволені придбанням виробу ТМ «GRUNHELM». Уважно прочитайте цей посібник з експлуатації. Перед початком експлуатації кондиціонера всі положення даного керівництва повинні бути прочитані і зрозумілі. Подбайте про збереження даного керівництва, використовуйте його в якості довідкового матеріалу при подальшому використанні.*

### **RUS**

1. Руководство по эксплуатации (стр. 32-43)
2. Устранение неполадок (стр. 45-48)
3. Руководство по монтажу (стр. 49-57)
4. Техническое обслуживание(стр. 44,58)
5. Гарантийные обязательства (стр. 59)

### **УВАЖАЕМЫЙ ПОКУПАТЕЛЬ!**

*Благодарим Вас за выбор продукции, выпускаемой под торговой маркой «GRUNHELM». Мы рады предложить Вам изделия, разработанные и изготовленные в соответствии с высокими требованиями к качеству, функциональности и дизайну. Мы уверены, что Вы будете довольны приобретением изделия ТМ «GRUNHELM». Внимательно изучите данное руководство по эксплуатации. Перед началом эксплуатации кондиционера все положения данного руководства должны быть прочитаны и поняты. Позаботьтесь о сохранности данного руководства, используйте его в качестве справочного материала при дальнейшем использовании.*

 **УВАГА!**

Вимоги, недотримання яких може призвести до серйозної травми або смерті.

 **ОБЕРЕЖНО!**

Вимоги, недотримання яких може призвести до важкої травми або серйозного пошкодження обладнання.

**ПРИМІТКА:**

1. Якщо пошкоджений кабель живлення, він повинен бути замінений виробником або авторизованою сервісною службою або іншим кваліфікованим фахівцем, щоб уникнути серйозних травм.
2. Кондиціонер повинен бути встановлений з дотриманням існуючих місцевих норм і правил експлуатації електричних мереж.
3. Після установки кондиціонера електрична вилка повинна знаходитися в доступному місці.
4. Несправні батарейки пульта повинні бути замінені.
5. Кондиціонер повинен бути встановлений на досить надійних кронштейнах.

 **УВАГА!**

- Монтаж кондиціонера повинен здійснюватися кваліфікованими фахівцями офіційного дилера.
  - Перед установкою кондиціонера переконайтеся, що параметри місцевої електричної мережі відповідають параметрам, зазначеним на таблиці з технічними даними приладу.
  - Мінімальна довжина магістралі між зовнішнім та внутрішнім блоками - 3 м.
  - Не допускається установка кондиціонера в місцях можливого скупчення легкозаймистих газів і приміщеннях з підвищеною вологістю (ванні кімнати, зимові сади).
  - Не встановлюйте кондиціонер поблизу джерел тепла.
  - Щоб уникнути сильної корозії кондиціонера, не встановлюйте зовнішній блок в місцях можливого потрапляння на нього солоної морської води.
1. Всі кабелі і розетки повинні відповідати технічним характеристикам приладу і електричної мережі.
  2. Кондиціонер повинен бути надійно заземлений.

 **ОБЕРЕЖНО!**

- Не підключайте і не відключайте кондиціонер від електричної мережі, виймаючи вилку з розетки, використовуйте кнопку вмикання / вимикання.
- Не засовуйте сторонні предмети в повітрязабірні ґрати кондиціонера. Це небезпечно, тому що вентилятор обертається з високою швидкістю.
- Не дозволяйте дітям гратися з кондиціонером.
- Не охолоджуйте і не нагрівайте повітря в приміщенні дуже сильно якщо в ньому знаходяться діти або інваліди.

 **УВАГА!**

- Уважно прочитайте цю інструкцію перед установкою і експлуатацією кондиціонера, якщо у вас виникнуть питання звертайтеся до офіційного дилера виробника.
- Використовуйте прилад тільки за призначенням зазначеного в даній інструкції.
- Не зберігайте бензин і інші леткі і легкозаймисті рідини поблизу кондиціонера - це дуже небезпечно!
- Кондиціонер не подає свіже повітря! Частіше провітрюйте приміщення, особливо якщо в приміщенні працюють прилади на рідкому паливі, які знижують кількість кисню в повітрі.



## ⚠ УВАГА!

Використані в керівництві по експлуатації позначення слід інтерпретувати як показано нижче.

⊘ **Заборонено**

⚠ **Обов'язково виконуйте вимоги**

🔍 **Слід звернути увагу**

🔌 **Від'єднайте вилку від мережі**

⚡ **Обов'язкове заземлення**

⚠ **Попередження: Неправильне поводження з приладом може привести до серйозних наслідків, травм і т.д.**

<p>⚠ Використовуйте відповідне джерело живлення відповідно до вимог, зазначених у інформаційній таблиці. В іншому випадку можуть відбутися серйозні збої або виникнути пожежа. Якщо силовий кабель пошкоджений, зверніться для заміни до виробника, його сервісного центру або особи відповідної кваліфікації.</p>	<p>⚠ Цей прилад призначений для кондиціонування повітря в домашніх умовах і не повинен використовуватись для інших цілей, наприклад для сушки одягу, охолодження їжі і т.д.</p>	<p>⚠ Під час роботи пристрою не намагайтесь відключити його, витягуючи штекер з розетки - в результаті іскри може виникнути пожежа.</p>
<p>⚠ Не заплутуйте, не стискайте і не тягніть за шнур живлення, це може привести до його пошкодження; зламаний мережевий шнур може призвести до ураження електричним струмом або пожежі.</p>	<p>⚠ Ніколи не вставляйте палиці та інші сторонні предмети в пристрій. Якщо вентилятор обертається на високій швидкості, це може привести до травми.</p>	<p>⊘ Тривале знаходження під струменем холодного повітря може бути шкідливо для здоров'я. Налаштуйте так, щоб потік повітря циркулював по всьому приміщенню.</p>
<p>⚠ При виникненні неполадок спочатку вимкніть пристрій за допомогою ПДУ перед відключенням живлення з мережі.</p>	<p>🔍 Не займайтесь ремонтом пристрою самостійно. При неправильному ремонті може відбутися ураження електричним струмом і т.д.</p>	<p>⊘ Не допускайте попадання потоку повітря на газові пальники.</p>
<p>⊘ Не торкайтесь до кнопок приладу вологими руками.</p>	<p>⚠ Не встановлюйте ніякі предмети на зовнішній блок</p>	<p>⚡ Користувач зобов'язаний заземлити пристрій відповідно до директив електротехнічних робіт за допомогою кваліфікованого техника.</p>
<p>⊘ Не використовуйте подовжувачі не вмикайте прилад в розетку, в яку включені інші пристрої.</p>	<p>⚠ Переконайтеся, що на штекері немає пилу, вставляйте його щільно, переконайтеся, що він не випаде. Якщо штекер покритий пилом або вставлений ненадійно, може статися ураження струмом або пожежа.</p>	<p>🔌 Якщо система не використовується тривалий час, з метою безпеки вийміть штекер з розетки. Покритий пилом штекер може нагрітись і викликати пожежу.</p>
<p>⊘ Переконайтеся, що використовується заборонник необхідної потужності. Суворо забороняється використовувати сталевий або мідний дріт замість заборонника, оскільки це може призвести до виникнення пожежі або несправності приладу.</p>	<p>⊘ Не мийте кондиціонер водою. Це може призвести до ураження електричним струмом.</p>	<p>🔌 При виникненні нештатної ситуації (наприклад, запах гару), негайно вимкніть систему, вийміть штекер з розетки і зверніться в сервісний центр. Використання системи в таких умовах може призвести до збоїв, ураження електричним струмом, пожежі та ін.</p>
<p>⊘ Не встановлюйте на блок предмети, особливо ємкості з водою. При попаданні води в блок, буде порушена електроізоляція і може статися ураження електричним струмом.</p>	<p>⚠ Не використовуйте подовжувачі та перехідники.</p>	<p>⚠ Перед очищенням системи відключіть її та вийміть штекер з розетки. Забороняється проводити очистку під час роботи внутрішніх вентиляторів.</p>

## ПРИМІТКА:

З метою удосконалення, описані вище вироби можуть бути змінені без попереднього повідомлення. Кондиціонер - це не іграшка, не дозволяйте дітям гратися з ним. Пристрій забороняється встановлювати в пральнях!

## СКЛАДОВІ ЧАСТИН КОНДИЦІОНЕРА

Система кондиювання призначена для створення комфортних для людей кліматичних умов в приміщенні.

Вона може охолоджувати і осушувати, а також нагрівати повітря в автоматичному режимі.

Повітря, що всмоктується вентилятором внутрішнього блоку, проходить через решітку на передній панелі і пиловий фільтр (**мал. 1**). Потім повітря проходить через теплообмінник, де він охолоджується і осушується або нагрівається.

Далі вентилятор викидає оброблене повітря в приміщення.

Напрямок виходу повітря регулюється жалюзями, що рухаються автоматично вгору і вниз. Тепло, видалене з приміщення, розсіюється зовні.

1. Лицьова панель.
2. Повітряний фільтр.
3. Додатковий фільтр (залежно від комплектації).
4. ЖК-дисплей.
5. Приймач сигналу.
6. Кришка коробки з'єднань.
7. Іонізатор (залежно від комплектації).
8. Вертикальні жалюзі.
9. Аварійна кнопка.
10. Табличка.
11. Горизонтальні жалюзі.
12. Бездротовий пульт дистанційного керування.
13. Захисна решітка
14. Шильдик блоку
15. Кришка клемників
16. Газовий вентиль
17. Рідинний вентиль

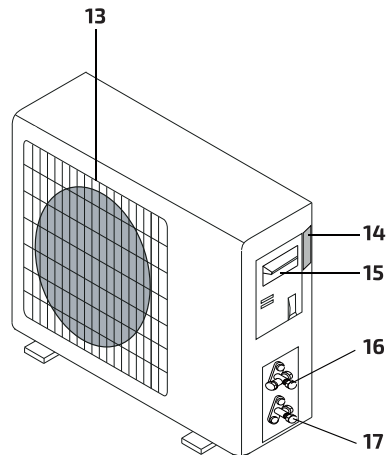
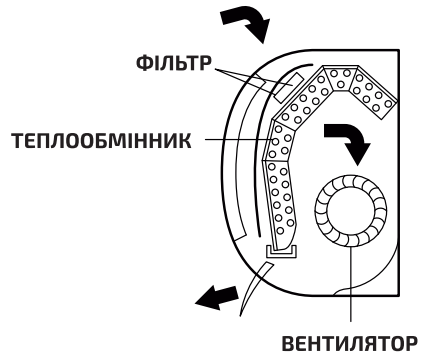
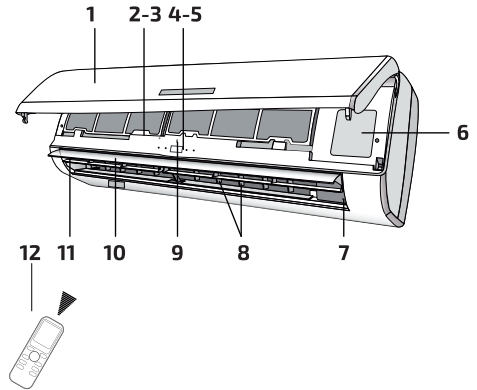

## ДИСПЛЕЙ ВНУТРІШНЬОГО БЛОКУ

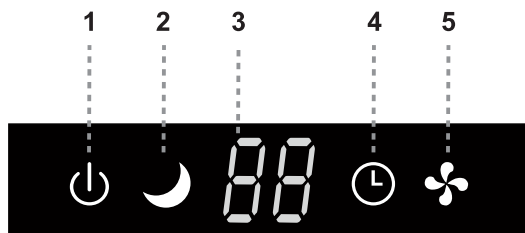

Поз.	Індикатор		Функція
1	POWER		пристрій ввімкнено
2	SLEEP		нічний режим, режим комфорт. сну
3	ДИСПЛЕЙ ТЕМПЕРАТУРИ		температура по Цельсію або Фаренгейту
4	TIMER		таймер
5	RUN		пристрій працює

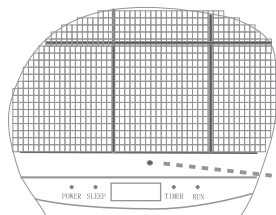

### Аварійна кнопка

Використовується для керування пристроєм, коли не працює ПДК

### Аварійна кнопка

Використовується для керування пристроєм, коли не працює ПДК

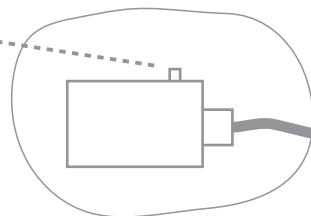

### ПРИМІТКА:

Якщо не працює пульт дистанційного керування, відкрийте панель і побачите там аварійну кнопку (див. Малюнки вище). Аварійна кнопка знаходиться зверху праворуч, див. Кнопка "ON / OFF".

*Форма і положення перемикачів та індикаторів в різних моделях можуть відрізнятися, але виконують однакові функції. Якщо між зображеним і наявним пристроєм є відмінності, дотримуйтеся наявних.*

## АВТОРЕСТАРТ І АВАРІЙНИЙ ЗАПУСК

У пристрої є включена за замовчуванням функція автоматичного перезапуску, за допомогою якої після зникнення або падіння напруги живлення можуть зберігатися вибрані налаштування.

### Щоб вимкнути дану функцію:

1. Вимкніть пристрій і від'єднайте його від мережі.
2. Натисніть аварійну кнопку (мал. 2) і одночасно приєднайте пристрій до мережі.
3. Тримайте аварійну кнопку натиснутою більше 10 с, поки не почуєте 4 коротких сигнали. Функція автоматичного перезапуску відключена.

**Для включення даної функції** - виконайте ті ж дії, поки не почуєте три коротких сигнали.

Мал. 2

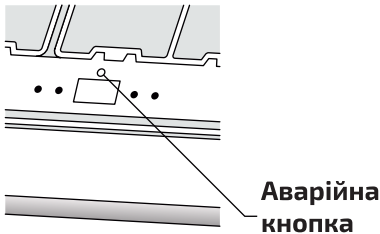

Мал. 3

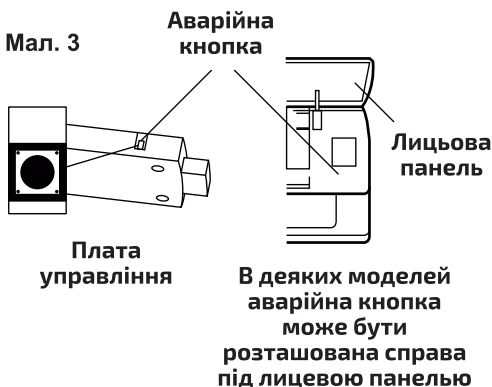

**⚠ Аварійна кнопка у різних моделей може бути розташована по-різному.**

## ЕКСТРЕНА ФУНКЦІЯ

Якщо пульт дистанційного керування загубився, виконайте наступні дії:

1. Підніміть лицьову панель пристрою для доступу до аварійної кнопки (мал. 3).
2. При одноразовому натисканні цієї кнопки (один сигнал) пристрій буде працювати в режимі охолодження.
3. Якщо двічі швидко (два сигнали) пристрій буде працювати в режимі обігріву.
4. Щоб вимкнути пристрій потрібно просто натиснути на кнопку знову (один довгий сигнал).

Після 30 хв. роботи в зазначених режимах пристрій переходить в автоматичний режим.

## УМОВИ ЕКСПЛУАТАЦІЇ

### ПРАВИЛА БЕЗПЕЧНОЇ ЕКСПЛУАТАЦІЇ

**⚡** Щоб уникнути пожежі і враження електрострумом, не лейте воду або іншу рідину і не допускайте попадання бризок на внутрішній блок.

**!** Щоб уникнути пожежі не зберігайте легкозаймисті матеріали (клеї, лаки, бензин) поруч з пристроєм.

**!** Щоб уникнути травм та пошкодження блоку не торкайтеся повітрянозбірних і повітряновихідних решіток при роботі направляючої заслонки.

**!** Не засовуйте пальці та сторонні предмети через повітрянозбірну і повітряновихідну пропускні решітки. Це може привести до травми від обертового вентилятора.

**!** Не вимикайте пристрій від'єднанням від електромережі. Використовуйте для цього кнопку ON / OFF (ВКЛ. / ВИКЛ.) на пульті дистанційного управління.

**!** Не дозволяйте дітям гратися з пристроєм.

**!** Не намагайтеся самостійно відремонтувати пристрій. Зверніться в сервісний центр.

**⚡** Заземлення забезпечує безпеку при проведенні ремонту та чистки пристрою. Проте, під час проведення будь-яких робіт рекомендується відключати його від мережі електроживлення.

## УМОВИ ЕКСПЛУАТАЦІЇ

Для забезпечення надійної роботи системи кондиціонування слід експлуатувати її в наступних умовах.

### Режим охолодження:

- Температура повітря в приміщенні - від 17° до 30 ° С.

**УВАГА!** Відносна вологість повітря повинна бути не більше 80%, інакше на поверхні внутрішнього блоку можуть утворитися краплі конденсату.

### Режим обігріву:

- Температура повітря в приміщенні - від 0° до 30 ° С.

### Режим осушення:

- Температура повітря в приміщенні - від 17° до 30 ° С.

Експлуатація системи кондиціонування при температурі і вологості, що виходять за зазначені межі, може привести до спрацювання реле захисту компресора по температурі і тиску.

**!** **УВАГА!** При роботі системи кондиціонування на тепло включення режиму вентиляювання заблоковано, щоб уникнути дискомфорту від створення вентилятором потоку холодного повітря.

## ПУЛЬТ ДИСТАНЦІЙНОГО КЕРУВАННЯ І РЕЖИМИ РОБОТИ КНОПКИ ТА ЇХ ФУНКЦІЇ

**▲ (ВГОРУ)** - збільшує задану температуру або час ввімкнення/вимикання за таймером

**▼ (ВНИЗ)** - зменшує задану температуру або час ввімкнення/вимикання за таймером

**ON / OFF** - ввімкнення і вимкнення блоку

**FAN** - вибір швидкості вентилятора: авто.режим / низька / середня / висока

**TIMER** - задає автоматичне ввімкнення / вимкнення блоку за таймером

**SLEEP** - запуск та відміна нічного режиму

**ECO** - коригує встановлену температуру на 2 градуси в режимі охолодження / обігріву, відповідно підвищує або знижує її, а також знижує споживання електроенергії

**MODE** - вибір режиму роботи внутрішнього блоку

**DISPLAY** - не використовується, або ввімк./вимк. дисплея приміщення (працює деякий час)

**SWING** - запуск або зупинення режиму похитування жалюзі при подачі повітря

**HEALTH** - вімк./вимк. іонізатора повітря (якщо цю функцію представлено в данній моделі кондиціонера)







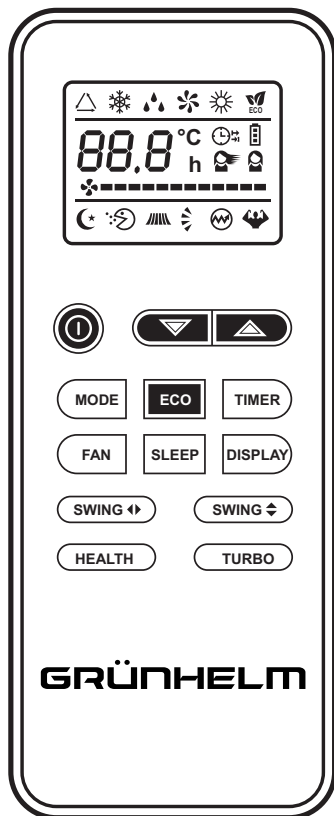











**TURBO** - запускає прискорене охолодження приміщення (працює деякий час)

**!** Форма і положення індикаційних кнопок (**мал. 4**) можуть змінюватися в залежності від моделі, але їх функції зберігаються.

**!** Правильне натискання кожної кнопки сигналізує звуковим сигналом блоку.



## ІНДИКАЦІЯ НА РК-ДИСПЛЕІ

Символ	Значення
 або 	Автоматичний режим роботи (режим FEEL)
	Режим охолодження
	Режим осушення
	Режим вентиляції
	Режим обігріву
 або 	Прийом сигналу
 або TIMER або 	Режим роботи по таймеру вимкнення
 або TIMER або 	Режима роботи по таймеру ввімкнення
 АУТО, або  , або  , або  (мигаєт)	Автоматичний режим роботи вентилятора
 или  , или  , или 	Робота вентилятора на низькій швидкості
 або  , або  , або 	Робота вентилятора на середній швидкості
 або  , або  , або 	Робота вентилятора на високій швидкості
QUIET, або  , або 	Робота в нічному режимі
	Режим «комфортний сон» (опція)
 або 	Режим погойдування жалюзі
	Стан батарейок
	Відображення часу

### ЯК ВСТАВЛЯТИ БАТАРЕЙКИ

- Зніміть кришку відсіку батарейок, зсунувши її по стрілці.
- Замініть батарейки, перевіривши полярність (+ та -).
- Встановіть кришку на місце.

**!** Використовуйте дві батарейки AAA (1,5 В). Не використовуйте акумулятори. Замінійте старі батарейки новими того ж типу тоді, коли дисплей перестає чітко показувати.

*Батарейки потрібно утилізувати відповідно до діючих правил.*

Коли ви буде вставляти батарейки в перший раз або замінювати їх, необхідно запрограмувати пульт на роботу в режимі охолодження або обігріву натисканням будь-якої кнопки в момент, коли будуть відображатися миготливі символи ❄️ і ☀️ відповідно.

**!** **УВАГА!** Якщо ви налаштували пульт на режим охолодження, перевести прилад в режим обігріву буде неможливо без того, щоб не вийняти батарейки і не вставити їх назад, як описано вище.

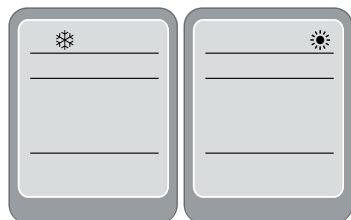
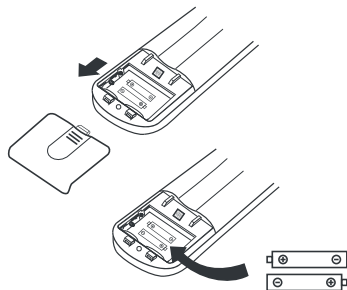

### ЕКСПЛУАТАЦІЯ ПУЛЬТА

1. Направляйте пульт на внутрішній блок (мал. 7).
2. Між пультом і приймачем внутрішнього блоку не повинно бути штор, дверей та інших предметів.
3. Не залишайте пульт під прямими сонячними променями.
4. Зберігайте пульт на відстані мінімум 1 м від телевізорів і інших електроприладів.

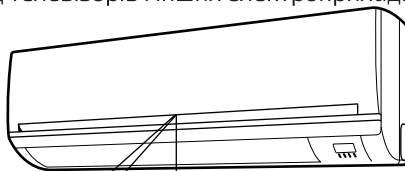

ПРИЙМАЧ СИГНАЛУ

## Рекомендації по розміщенню пульта.

Пульт можна розміщувати в настінному тримачі.

## Режими роботи

Регулювання напрямку потоку обробленого повітря.



За допомогою функції погойдування жалюзі виходить повітряний потік, який рівномірно розподіляється по приміщенню.

Напрямок повітряного потоку можна зафіксувати в оптимальному положенні.

Кнопка «**SWING**» запускає погойдування жалюзі, повітряний потік починає змінювати напрямок вгору/вниз.

## ТРИМАЧ ПУЛЬТА

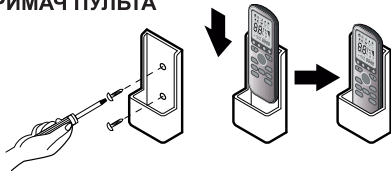

## РУХ ГОРИЗОНТАЛЬНИХ ЖАЛЮЗІ

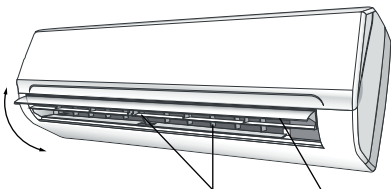

ВЕРТИКАЛЬНІ ЖАЛЮЗІ    ГОРИЗОНТАЛЬНІ ЖАЛЮЗІ

Для ефективного розподілу повітря по приміщенню:

- в режимі охолодження орієнтуйте горизонтальні жалюзі в горизонтальному положенні;
- в режимі обігріву орієнтуйте горизонтальні жалюзі вниз, так як тепле повітря піднімається вгору. Вертикальні жалюзі розташовуються за горизонтальними жалюзі і регулюються вручну. Вони дозволяють направляти повітряний потік праворуч або ліворуч.

❗ Ця установка повинна виконуватися при вимкненому пристрої.

❗ **УВАГА!** Ніколи не рухайте горизонтальні жалюзі вручну, так як їх механізм може серйозно пошкодитися.

❗ **НЕБЕЗПЕЧНО!** Ніколи не вставляйте руки або предмети в вихідні отвори внутрішніх блоків! Усередині них знаходяться вентилятори, що обертаються з великою швидкістю.

## ФУНКЦІЇ ПУЛЬТА ДК

1. Можливий вибір режимів:

**ОХОЛОДЖЕННЯ, ОБІГРІВ, ОСУШЕННЯ, ВЕНТИЛЯЦІЯ, АВТОМАТИЧНИЙ.**

2. Додаткові режими і функції:

**TIMER** (таймер на ввімкнення / вимикання кондиціонера), **FAN SPEED** (вибір швидкості повітряного потоку), **SUPER** (швидке охолодження / швидкий обігрів), **ECO** (економічний режим), **SWING** (погойдування жалюзі), **SLEEP** (нічний режим роботи).

3. Завдання температури повітря в приміщенні в діапазоні від 16° до 31° С.

4. Відображення режимів роботи на рідкокристалічному дисплеї.

## ОПИС ПУЛЬТА ДК

1. Кнопка «**ON / OFF**»

При натисканні цієї кнопки кондиціонер включається. При повторному натисканні кнопки кондиціонер відключається.

2. Кнопка «**TIMER**»

Ця кнопка служить для включення режиму налаштування таймера: «**ON**» - режим завдання часу включення кондиціонера; «**OFF**» - режим завдання часу відключення кондиціонера.

3. Кнопка «**▲**»

Ця кнопка служить для збільшення значення заданої температури або для збільшення заданого часу включення / відключення кондиціонера по таймеру.

4. Кнопка «**▼**»

Ця кнопка служить для зменшення значення заданої температури або для зменшення заданого часу включення / відключення кондиціонера по таймеру.

5. Кнопка «**SLEEP**»

Кнопка використовується для завдання або скасування нічного режиму роботи.

### 6. Кнопка «**SWING**»

Натисніть цю кнопку для ввімкнення покачування заслонки.

### 7. Кнопка «**FAN SPEED**»

Натискаючи цю кнопку, виберіть швидкість обертання вентилятора в наступній послідовності: **АВТОМАТИЧНИЙ ВИБІР, НИЗЬКА, СЕРЕДНЯ, ВИСОКА** і знову **АВТОМАТИЧНИЙ** вибір.

### 8. Кнопка «**MODE**»

Натискаючи цю кнопку, виберіть режим роботи кондиціонера в наступній послідовності: **АВТОМАТИЧНИЙ, ОХОЛОДЖЕННЯ, ОСУШЕННЯ, ОБІГРІВ, ВЕНТИЛЯЦІЯ**.

### 9. Кнопка «**SUPER**»

При натисканні цієї кнопки кондиціонер починає роботу в інтенсивному режимі – на максимальне охолодження до 16 °С (в режимі охолодження) і на максимальний обігрів до 31 °С (в режимі обігріву).

### 10. Кнопка «**ECO**»

Дана кнопка включає і відключає економічний режим: при охолодженні кнопка "**ECO**" збільшує встановлену температуру на 2 °С, а при обігріві зменшує встановлену температуру на 2 °С.

11. Кнопка «**DISPLAY**» (в деяких моделях не використовується).

12. Кнопка «**HEALTHY**» (в деяких моделях не використовується).

13. Кнопка «**3D**» (в деяких моделях не використовується).

### 14. Кнопка «**CLOCK**»

Дана кнопка встановлює час. При її натисканні час на дисплеї почне блимати. Після цього за допомогою кнопок 3 та 4 можна задавати час.

## ДИСТАНЦІЙНЕ КЕРУВАННЯ КОНДИЦІОНЕРОМ

### Автоматичний режим роботи (FEEL)

Переконайтеся, що кондиціонер готовий до роботи.

1. Увімкніть кондиціонер, натиснувши кнопку «**ON / OFF**». На панелі індикації внутрішнього блоку з'явиться індикатор **РОБОЧОГО СТАНУ**.

2. Натискаючи кнопку «**MODE**», виберіть (Автоматичний режим роботи кондиціонера). Мікропроцесор включить автоматичний вибір швидкості обертання вентилятора.

3. Для відключення кондиціонера знову натисніть кнопку «**ON / OFF**».

### ПРИМІТКА:

1. При роботі в «**АВТОМАТИЧНОМУ РЕЖИМІ**» мікропроцесор автоматично вибирає режими: **ОХОЛОДЖЕННЯ, ВЕНТИЛЯЦІЯ, ОБІГРІВ, ОСУШЕННЯ** за різницею між фактичною і встановленою температурою повітря в приміщенні.

2. Якщо «**АВТОМАТИЧНИЙ РЕЖИМ**» роботи не забезпечує комфортні умови, виберіть режим роботи кондиціонера вручну: **ОХОЛОДЖЕННЯ, ОБІГРІВ, ВЕНТИЛЯЦІЯ (COOL, HEAT, FAN)**

1. Увімкніть кондиціонер, натиснувши кнопку «**ON / OFF**». На панелі індикації внутрішнього блоку з'явиться (**ІНДИКАТОР РОБОЧОГО СТАНУ**).

2. Натискаючи кнопку «**MODE**», виберіть режим **ОХЛАЖДЕННЯ (COOL), ОБІГРІВУ (HEAT)** (тільки в кондиціонерах з режимами охолодження та обігрів) або **ВЕНТИЛЯЦІЇ (FAN)** вручну.

3. За допомогою кнопок " ", задайте бажану температуру повітря в приміщенні.

4. Натискаючи кнопку «**FAN SPEED**», виберіть швидкість обертання вентилятора: **АВТОМАТИЧНИЙ ВИБІР, НИЗЬКА, СЕРЕДНЯ, ВИСОКА**, кондиціонер почне працювати у відповідності до вказаної швидкості.

5. Для відключення кондиціонера знову натисніть кнопку «**ON / OFF**».

### ПРИМІТКА:

У режимі **ВЕНТИЛЯЦІЯ** температура повітря в приміщенні не задається.

### ОСУШЕННЯ (DRY)

1. Увімкніть кондиціонер, натиснувши кнопку «**ON / OFF**». На панелі індикації внутрішнього блоку з'явиться **ІНДИКАТОР РОБОЧОГО СТАНУ**.

2. Натискаючи кнопку "**MODE**", виберіть режим **ОСУШЕННЯ (DRY)**. Кондиціонер починає роботу в даному режимі.



3. Для відключення кондиціонера знову натисніть кнопку «**ON / OFF**».

#### **ПРИМІТКА:**

При наявності різниці між заданою і фактичною температурою повітря в приміщенні в режимі осушення кондиціонер буде автоматично вмикатися в режимах **ОХОЛОДЖЕННЯ** або **ВЕНТИЛЯЦІЇ**.

#### **РЕЖИМ РОБОТИ ПО ТАЙМЕРУ**

Перед виходом з будинку можна налаштувати кондиціонер на режим роботи з **ТАЙМЕРОМ**. За допомогою цієї функції кондиціонер забезпечить комфортну температуру повітря в приміщенні до Вашого повернення.

#### **ПОРЯДОК НАСТРОЙКИ ТАЙМЕРА:**

- Якщо кондиціонер вимкнений, то для активації режиму роботи з таймером натисніть кнопку «**TIMER**».

Щоб вийти з режиму роботи з таймером повторно натисніть кнопку «**TIMER**».

- Якщо кондиціонер працює, то для активації режиму роботи з таймером натисніть кнопку «**TIMER**».

Щоб вийти з режиму роботи з таймером повторно натисніть кнопку «**TIMER**».

- За допомогою кнопок "▼▲", задайте час включення або відключення кондиціонера по таймеру.

При кожному натисканні кнопки значення часу змінюється на **10 хвилин**.

#### **ПРИМІТКА:**

після настройки таймера переконайтеся, що індикатор режиму роботи за таймером на панелі індикації внутрішнього блоку світиться.

#### **РЕЖИМ РОБОТИ «SUPER»**

При натисканні кнопки «**SUPER**» на пульті ДУ кондиціонер починає роботу в інтенсивному режимі - на максимальне охолодження до 16°C (в режимі охолодження) і на максимальний обігрів до 31°C (в режимі обігріву).

#### **РЕЖИМ РОБОТИ «ECO»**

Кнопка «**ECO**» на пульті включає і відключає економічний режим: при охолодженні кнопка «**ECO**» збільшує встановлену температуру на 2°C, а при обігріві зменшує встановлену температуру на 2°C.

#### **НІЧНИЙ РЕЖИМ РОБОТИ "SLEEP»**

При натисканні на пульті ДУ кнопки «**SLEEP**» включається нічний режим. Кондиціонер автоматично щогодини збільшує (при охолодженні) і зменшує (при обігріві) задану температуру повітря на 1°C. Через 2 години задана температура приймає постійне значення і через 7 годин «**НІЧНИЙ РЕЖИМ**» автоматично вимикається.

#### **УВАГА!**

1. Якщо між пультом і приймачем інфрачервоних сигналів на внутрішньому блоці перебувають сторонні предмети, то кондиціонер не буде приймати сигнали пульта дистанційного керування.
2. Не допускайте попадання на пульт рідини.
3. Не залишайте пульт в зоні впливу високої температури і прямих сонячних променів.
4. Попадання прямих сонячних променів на приймач сигналів ДУ може викликати порушення в роботі кондиціонера.
5. Не залишайте пульт в зоні впливу електромагнітного випромінювання, що генерується іншими домашніми приладами.

#### **ОБЕРЕЖНО!**

Не користуйтеся кондиціонером при низьких температурах зовнішнього повітря. Це може привести до серйозної поломки.

## ДОДАТКОВА ІНФОРМАЦІЯ

### УМОВИ РОБОТИ

**У зазначених нижче випадках може спрацювати термореле і пристрій відключиться.**

#### ОБІГРІВ :

- Температура зовнішнього повітря більше 24°C
- Температура зовнішнього повітря нижче -7°C (для моделей з інвертером може бути -15°C)
- Температура в приміщенні вище 27°C

#### ОХОЛОДЖЕННЯ:

- Температура зовнішнього повітря більше 43°C (для моделей з інвертером більше 50°C)
- Температура в приміщенні нижче 21°C

#### ОСУШЕННЯ:

Температура в приміщенні нижче 18°C  
 \* У моделях для тропічного клімату (ТЗ) використовується пікове значення 52°C, а не 43°C.  
 При роботі кондиціонера в режимі ОХОЛОДЖЕННЯ або ОСУШЕННЯ при відкритих вікнах або дверях і відносній вологості більше 80%, конденсат може виділятися з випускного отвору.

### ШУМОВЕ ЗАБРУДНЕННЯ

- Встановлюйте кондиціонер на місцях, які можуть витримати його масу, що дозволить знизити рівень шуму.
- Встановлюйте зовнішній блок в місцях, де шум випускного повітря і робота не створить жодних труднощів сусідам.
- Не встановлюйте нічого перед повітряним отвором зовнішнього блоку, щоб не підвищувався рівень шуму.

### ХАРАКТЕРИСТИКИ ЗАХИСТУ

**1**

- Пристрій захисту працює наступним чином:
- Для перезапуску пристрою після зупинки або перемикання режиму необхідно почекати 3 хвилини.
- При одночасному підключенні харчування і запуску пристрою, воно може почати роботу через 20 секунд.

**2**

- Якщо робота була зупинена, знову натисніть кнопку «ON/ OFF» для запуску.
- Якщо таймер був відключений, слід встановити його знову.

### ПЕРЕВІРКА

- Після тривалого використання слід перевірити чи немає в кондиціонері наступного.
- Перегрів мережевого шнура і вилки, або запаху гару
  - Сторонніх звуків або вібрації.
  - Протікання води з зовнішнього блоку.
  - Металевий корпус проводить струм.
-  При їх наявності вимкніть кондиціонер. Після 5 років використання рекомендується провести повну ревізію, навіть якщо немає зазначених вище проблем.

### ФУНКЦІЇ РЕЖИМУ ОБІГРІВУ «HEATING»

#### ПОПЕРЕДНІЙ ПІДІГРІВ

При запуску в режимі «HEATING» повітря починає подаватися з внутрішнього блоку через 2-5 хвилин.

#### ПОСТ-ПІДІГРІВ

Після завершення роботи в режимі обігріву повітря продовжує надходити з внутрішнього блоку протягом 2-5 хвилин.

#### РОЗМОРОЖУВАННЯ

У режимі обігріву пристрій автоматично розморозжує іній, щоб збільшити ефективність роботи. Процедура зазвичай займає 2-10 хвилин. При розморозжуванні не працюють вентилятори. Після завершення розморозжування перемикання на обігрів відбувається автоматично.

**ПРИМІТКА:** обігрів не працює в моделях, в яких передбачено тільки охолодження

## ПРИМІТКИ

### **ТРИХВИЛИННА ЗАТРИМКА ВВІМКНЕННЯ**

При зникненні напруги в мережі електроживлення кондиціонер відключиться і ввімкнеться знову автоматично через 3 хвилини після відновлення електроживлення.

**Ця функція захищає кондиціонер від пошкодження (тільки в кондиціонерах з режимом обігріву).**

• **Функція захисту від подачі холодного повітря в приміщення.** Після включення режиму обігріву вентилятор внутрішнього блоку включається із затримкою 5 хвилин, що дає можливість теплообміннику внутрішнього блоку прогрітися (при цьому загоряється індикатор «PRE-DEF»).

**ПОПЕРЕДНІЙ ПІДІГРІВ - ВІДТАВАННЯ).**

• **Регулювання температури повітря.**

Коли температура повітря в приміщенні досягає заданого значення, швидкість обертання вентилятора внутрішнього блоку автоматично зменшується, а зовнішній блок відключається.

• **РОЗМОРОЖУВАННЯ.** При обмерзанні теплообмінника зовнішнього блоку кондиціонер автоматично перемикається з режиму обігріву на режим відтавання (приблизно на 5-10 хвилин), що веде до підвищення продуктивності кондиціонера (при цьому загоряється індикатор «PRE-DEF»).

**ПОПЕРЕДНІЙ ПІДІГРІВ - ВІДТАВАННЯ).**

• **У РЕЖИМІ ВІДТАВАННЯ ВЕНТИЛЯТОРИ ВНУТРІШНЬОГО І ЗОВНІШНЬОГО БЛОКІВ НЕ ПРАЦЮЮТЬ.** Вода, що утворилася в процесі відтавання теплообмінника, зливається з піддону зовнішнього блоку.

• **ТЕПЛОПРОДУКТИВНІСТЬ.** Кондиціонер обігріває приміщення, використовуючи теплоту, що міститься в зовнішньому повітрі (принцип роботи теплового насоса), тому при низькій температурі зовнішнього повітря теплопродуктивність кондиціонера знижується. Якщо кондиціонер не забезпечує комфортну температуру повітря в приміщенні, то використовуйте додаткові опалювальні прилади.

## ТЕРМІН ЕКСПЛУАТАЦІЇ

Термін експлуатації приладу складає 10 років за умови дотримання відповідних правил по установці і експлуатації.

## ПРАВИЛА УТИЛІЗАЦІЇ

Після закінчення терміну експлуатації прилад повинен бути утилізованим відповідно до норм, правил і способів діючого законодавства.

## ТЕХНІЧНЕ ОБСЛУГОВУВАННЯ

## ДОГЛЯД ЗА ПЕРЕДНЬОЮ ПАНЕЛЛЮ

Вимкніть живлення

**Увага!** Перед відключенням пристрою з мережі, його необхідно вимкнути за допомогою ПДУ.

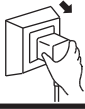

Візьміться в точках "а" і потягніть, щоб зняти передню панель

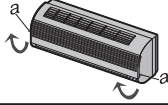

Для чищення використовуйте суху м'яку тканину. При сильному забрудненні - теплу воду (до 40°C)

Не використовуйте для чищення летючі речовини (бензин, поліроль і т.д.)

Не розпилюйте вологу на внутрішній блок.  
**НЕБЕЗПЕКА УРАЖЕННЯ СТРУМОМ!**

Встановіть передню панель назад і закрийте її. Натисніть вниз в точках "b"



## ДОГЛЯД ЗА ПОВІТРЯНИМ ФІЛЬТРОМ

Фільтр необхідно чистити через кожні 100 годин роботи наступним чином:

Відкрийте пристрій і зніміть повітряний фільтр



1. Відкрийте передню панель.
2. Легко натисніть на ручку фільтра спереду.
3. Візьміться за ручку і витягніть фільтр.

**Очистіть і встановіть на місце повітряний фільтр**

Якщо забруднення видно, промийте його розчином в теплій воді миючим засобом. Після очищення висушіть фільтр в тіні.

**Закрийте передню панель**

При використанні кондиціонера в умовах сильного забруднення проводьте очищення фільтра кожні два тижні.

## НАПРИКІНЦІ СЕЗОНУ

Встановіть на пів дня температуру (до 30°C) і запустіть **ОХОЛОДЖЕННЯ**, щоб осушити пристрій всередині

Вимкніть прилад та відключіть мережевий вимикач з метою безпеки і економії електроенергії

Почистіть і встановіть на місце фільтри

Очистіть внутрішній і зовнішній блоки

Вийміть батарейки з пульта дистанційного керування

## НА ПОЧАТКУ СЕЗОНУ

Переконайтеся що місця забору і випуску повітря на внутрішньому і зовнішньому блоку не заблоковані

Перевірте, чи нема корозії і іржі на основі приладу

Переконайтеся що заземлення не порушено і невідключено

Переконайтеся що повітряний фільтр очищений

Увімкніть мережевий вимикач

Вставте батарейки в пульт дистанційного керування

## УСУНЕННЯ НЕСПРАВНОСТЕЙ

**УВАГА!** Не всі перераховані нижче випадки означають несправність.

Перед зверненням до сервісного центру слід спочатку перевірити наступне:

НЕСПРАВНІСТЬ	РІШЕННЯ
Не запускається	<ul style="list-style-type: none"> <li>• Вилка вставлена ненадійно.</li> <li>• Розрядилися батарейки в пульті ДК.</li> <li>• Спрацьовує захисний пристрій.</li> <li>• Вийшов з строю запобіжник.</li> </ul>
Повітря не охолоджується або не нагрівається	<ul style="list-style-type: none"> <li>• Чи не заблоковано місця забору і випуску повітря?</li> <li>• Температура налаштована правильно?</li> <li>• Чи не забруднений повітряний фільтр?</li> </ul>
Погано управляється	<ul style="list-style-type: none"> <li>• При великих перешкодах (занадто велика статична електрика, перебої в електромережі) робота не буде стабільною. В цьому випадку відключіть від мережі і знову ввімкніть через 2-3 секунди.</li> </ul>
Не відразу спрацьовує	<ul style="list-style-type: none"> <li>• Зміна режиму під час роботи, спрацює через 3 хвилини.</li> </ul>
Специфічний запах	<ul style="list-style-type: none"> <li>• Запах може виходити з іншого джерела: меблі, сигарет, якщо він був поглинений і вивуається разом з повітрям.</li> </ul>
Шум проточної води	<ul style="list-style-type: none"> <li>• Шум, викликаний течією холодоагенту в кондиціонері, не свідчить про несправність.</li> <li>• Звук розморожування в режимі обігріву.</li> </ul>
Чути потріскування	<ul style="list-style-type: none"> <li>• Звук може походити від розширення або стиснення передньої панелі через зміну температури.</li> </ul>
З випускного отвору розпоршується волога	<ul style="list-style-type: none"> <li>• Волога виникає, якщо повітря в приміщенні стає дуже холодним через випуск холодного повітря внутрішнім блоком в режимі «ОХОЛОДЖЕННЯ» або осушення.</li> </ul>
Постійно горить індикатор компресора (червоний), відключається вентилятор внутрішнього блоку.	<ul style="list-style-type: none"> <li>• Пристрій перемикається від обігріву до розморожування. Індикатор відключиться протягом 10 хвилин, переключиться назад в режим обігріву.</li> </ul>
При запуску режиму «ОБІГРІВ» повітря подається не відразу	<ul style="list-style-type: none"> <li>• Кондиціонер не готовий подавати досить теплого повітря, будь ласка, зачекайте (2-5 хвилин).</li> </ul>
В режимі «ОБІГРІВ» подача повітря відключається на 5-10 хвилин	<ul style="list-style-type: none"> <li>• Пристрій автоматично розморожується, зовні з'являється конденсат. Після розморожування автоматично продовжить роботу.</li> </ul>
Пульст дистанційного керування працює некоректно	<ul style="list-style-type: none"> <li>• Якщо в межах відстані немає перешкод, налаштуйте пульт і пристрій.</li> <li>• Розряджені батарейки</li> <li>Замініть їх і спробуйте ще раз.</li> </ul>

НЕСПРАВНІСТЬ	РІШЕННЯ
Працюючий прилад видає дивні звуки	Негайно вимкніть кондиціонер і від'єднайте шнур від мережі
Пошкоджено блок управління	
Пошкоджено плавкі запобіжники або вимикачі	
У прилад потрапила вода або будь-які предмети	
Кабелі або розетка перегрілися	
Від приладу виходить сильний запах	

**ПОВІДОМЛЕННЯ ПРО ПОМИЛКИ НА ДИСПЛЕЇ(ON/OFF)**

При виникненні помилок, дисплей внутрішнього блоку показує наступні коди помилок:

СИМВОЛ	ІНДИКАТОР РОБОЧОГО РЕЖИМУ	ОПИС ПОМИЛКИ
<b>E1</b>	Один раз/циклічно	Помилка датчика RT
<b>E2</b>	Два рази/циклічно	Помилка датчика IPT
<b>E4</b>	Чотири рази/циклічно	Захист системи
<b>E5</b>	П'ять разів/циклічно	Захист системи (модель захисту від високого/низького тиску)
<b>E6</b>	Шість разів/циклічно	Відмова двигуна внутрішнього блоку

**ПОВІДОМЛЕННЯ ПРО ПОМИЛКИ НА ДИСПЛЕЇ(ІНВЕРТОРНІ КОНДИЦІОНЕРИ)**

При виникненні помилок, дисплей внутрішнього блоку показує наступні коди помилок:

СИМВОЛ	ОПИС ПОМИЛКИ	ЗАУВАЖЕННЯ
<b>E0</b>	Відмова зв'язку внутрішнього і зовнішнього блоку	
<b>E1</b>	Відмова температурного датчика внутрішнього блоку	
<b>E2</b>	Відмова температурного датчика випарника внутрішнього блоку	
<b>E3</b>	Відмова температурного датчика випарника зовнішнього блоку	
<b>E4</b>	Система охолодження не працює належним чином	Витік газу, відмова 4-ходового клапана, засмічення системи і т. д.

СИМВОЛ	ОПИС ПОМИЛКИ	ЗАУВАЖЕННЯ
E6	Неправильна робота мотора вентилятора внутрішнього блоку	Огляньте всі відповідні деталі, такі як двигун вентилятора лопаті вентилятора, друковану плату і т.д.
E7	Відмова температурного датчика навколишнього середовища зовнішнього блоку	
E8	Відмова датчика температури нагнітання зовнішнього блоку	
E9	Помилка роботи інверторного модуля	Інверторний модуль працює неправильно.
EA	Відмова коректора коефіцієнту потужності	
EB	Порушений зв'язок між головною платою і платою дисплея	Для підлогових
EC	Поганий зв'язок з модулями зовнішнього блоку	
EE	Відмова ПЗУ зовнішнього блоку	
EF	Відмова мотора вентилятора зовнішнього блоку	
EU	Тест ланцюга живлення зовнішнього блоку пройшов невдало	
P0	Захист блоку інвертора зовнішнього блоку	
P1	Захист від підвищеної і зниженої напруги	
P2	Захист від перепадів напруги в мережі	
P4	Захист від перегріву труби нагнітача зовнішнього блоку	
P5	Захист від переохолодження в режимі охолодження	
P6	Захист від перегріву в режимі охолодження	
P7	Захист від перегріву в режимі нагріву	
P8	Захист від перегріву / переохолодження від навколишнього середовища.	
P9	Захист компресора (неправильний запуск )	
PA	Конфлікт встановлених налаштувань	
F0	Відмова тесту датчика інфрачервоного сенсора	
F1	Відмова тесту ланцюга живлення зовнішнього блоку	
F2	Захист датчика температури нагнітання	Чи підключений датчик?
F3	Захист датчика температури випарника зовнішнього блоку	Чи підключений датчик?
F4	Захист правильного руху охолоджуючого газу	Перевірити 2-х і 3-х сторонній клапан, відкритий або, ні? Система охолодження заблокована?
F5	Захист коректора коефіцієнту потужності від перевантаження напруги в мережі	
F6	Відсутня фаза на компресорі	
F7	Захист модуля температури	
F8	Неправильне положення чотирьох-стороннього клапана	

СИМВОЛ	ОПИС ПОМИЛКИ	ЗАУВАЖЕННЯ
<b>F9</b>	Помилка тесту блоку температури	
<b>FA</b>	Відмова ланцюга компресора, перевірте з'єднання кабелю	
<b>FB</b>	Обмеження / зменшення частоти для захисту від перевантаження в режимі охолодження / обігріву	Запитується з пульта
<b>FC</b>	Обмеження / зменшення напруги. Захист від високої напруги	Запитується з пульта
<b>FE</b>	Обмеження / зменшення частоти для захисту модуля струму (фазовий ток компресора)	Запитується з пульта
<b>FF</b>	Обмеження / зменшення частоти для захисту від перегріву модуля температури	Запитується з пульта
<b>FH</b>	Обмеження / зменшення частоти для захисту приводу компресора	Запитується з пульта
<b>FP</b>	Обмеження / зменшення частоти для захисту від конденсації	Запитується з пульта
<b>FU</b>	Обмеження / зменшення частоти для захисту від замерзання	Запитується з пульта
<b>FY</b>	Захист від витoku газу	
<b>FJ</b>	Обмеження / зменшення частоти для захисту від перегріву	Запитується з пульта
<b>FN</b>	Обмеження / зменшення частоти для захисту ланцюга змінного струму зовнішнього блоку	Запитується з пульта
<b>H1</b>	Реле системи охолодження високого тиску несправне	Зарезервовано
<b>H2</b>	Реле системи охолодження низького тиску несправне	Зарезервовано
<b>BJ</b>	Несправність датчика вологості	Запитується з пульта
<b>CL</b>	Брудний повітряний фільтр	

#### A. Налаштування за допомогою клавіші ECO або SLEEP. Для використання виконайте вимоги нижче:

- 1) Увімкніть кондиціонер, використовуйте пульт дистанційного керування для установки кондиціонера в режим COOLING;
- 2) Встановіть температуру 30 ° C;
- 3) Швидкість обертання вентилятора встановіть в MID;
- 4) Всі подальші функції працюють тільки протягом 3 хвилин після включення живлення.

#### A1: НАТИСНІТЬ 6 разів протягом 8 секунд для відображення температури.

- Якщо спочатку на дисплеї SET TEMPERATURE, то воно зміниться на ROOM TEMPERATURE і прозвучить сигнал 2 рази.
- Якщо відображається ROOM TEMPERATURE, тоді воно зміниться на SET TEMPERATURE і 1 раз прозвучить сигнал.

#### A2: НАТИСНІТЬ 8 разів протягом 8 секунд для відображення температури.

- Якщо на дисплеї внутрішнього блоку вказана вихідна температура за Цельсієм (° C), то вона зміниться та буде відображати температуру за Фаренгейтом (° F), прозвучить 1 звуковий сигнал.
- Якщо внутрішній блок відображає температуру за Фаренгейтом (° F), то вона зміниться на температуру за Цельсієм (° C), і 1 раз прозвучить сигнал.

#### A3: НАТИСНІТЬ 10 разів протягом 8 секунд - для автоматичного перезапуску кондиціонера.

- Якщо функція перезапуску спочатку не функціонувала, функція буде активована. Прозвучить сигнал 3 рази.
- Якщо перезапуск активований раніше, то функція буде скасована, і звуковий сигнал прозвучить 4 рази.

#### В. Функція запиту кодів помилок допомогою пульта.

Як показано в кодах несправностей, деякі коди (Fb ~ bj) потребують запит з пульта дистанційного керування для перевірки.

Під час роботи пристрою натисніть кнопку ECO 8 разів протягом 8 секунд, пролунає сигнал 2 рази, і Ви можете перевірити спеціальні коди помилок такі як Fb ~ Fn, bj і т. д.



## ВСТАНОВЛЕННЯ КОНДИЦІОНЕРА

### ВИБІР МІСЦЯ УСТАНОВКИ

#### ВНУТРІШНІЙ БЛОК

- Встановіть внутрішній блок кондиціонера на надійну стіну, яка не піддається вібрації.
- Отвори впуску та випуску повітря не повинні бути чимось закриті: повітря повинно вільно поширюватися по кімнаті.
- Не встановлюйте блок поруч з джерелом тепла, пара або газу.
- Встановлюйте прилад біля розетки.
- Не встановлюйте прилад в місці, де він буде знаходитись під прямими сонячними променями.
- Встановлюйте кондиціонер таким чином, щоб відстань між внутрішнім і зовнішнім блоком була мінімальною.
- Регулярно перевіряйте коректну роботу приладу. Залиште відстань між приладом і стіною або стелею, як показано на малюнку.
- Встановіть внутрішній блок так, щоб фільтр був в зоні легкої досяжності.

#### ЗОВНІШНІЙ БЛОК

- Не встановлюйте зовнішній блок поруч з джерелами тепла, пара або газу.
- Не встановлюйте блок в занадто вітряних або подібних місцях.
- Не встановлюйте блок там, де ходять люди.
- Виберіть місце, де вихід повітря і шум не буде заважати сусідам.
- Уникайте установки блоку там, де він буде знаходитись під дією прямих сонячних променів (в іншому випадку використовуйте додатковий захист приладу, який не повинен перешкоджати вільному впуску та випуску повітря).
- Залиште відстань між приладом та іншими об'єктами, як показано на малюнку, щоб забезпечити вільну циркуляцію повітря.
- Підберіть для зовнішнього блоку стійке і безпечне місце.
- Якщо зовнішній блок вібрує під час роботи, підкладіть під нього гумову підкладку.

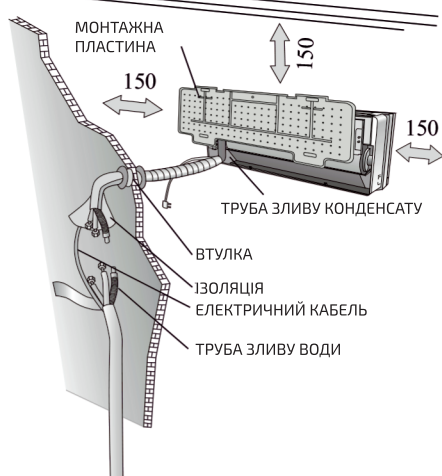

Мінімально допустима відстань (мм) зазначено на малюнку

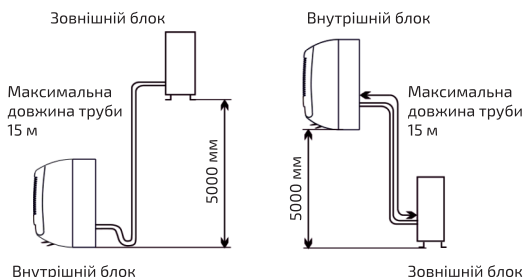
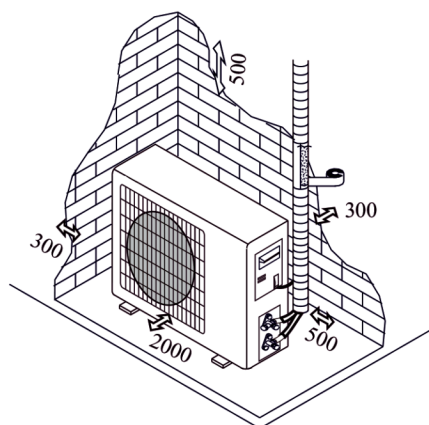

Перед початком установки вирішіть, де будуть розташовуватися внутрішній і зовнішній блоки, з урахуванням відстані, яку слід залишити між кондиціонером і стіною, стелею і будь-якими предметами.

❗ Внутрішній блок встановлюється безпосередньо в бажаній кімнаті. Уникайте установки внутрішнього блоку в коридорах і прохідних приміщеннях.

❗ Внутрішній блок встановлюється на висоті не менше 2.5 метрів від підлоги.

### Для установки необхідно:

#### Кріплення монтажної пластини

1. За допомогою нівеліру нанесіть точну розмітку для встановлення монтажної пластини.
2. Просвердліть в стіні отвори діаметром 32 мм.
3. Вставте в отвори пластикові анкери.
4. За допомогою хрестоподібних гвинтів (саморізів) закріпіть монтажну пластину на стіні.
5. Перевірте надійність кріплення монтажної пластини.

**ПРИМІТКА:** форма монтажної пластини може відрізнятись від представлені на малюнку, але установка проводиться аналогічно.

Свердління отвору в стіні для труби

1. Виберіть місце в стіні для свердління отвору для труби (при необхідності), з огляду на розташування монтажної пластини.
2. Вставте гнучкий фланець в отвір в стіні для підтримки його чистоти і збереження.

❗ Отвір має мати легкий нахил назовні.

**ПРИМІТКА:** зливна труба також повинна мати нахил назовні щоб уникнути протікання.

#### Електричні з'єднання - внутрішній блок

1. Підніміть передню панель
2. Зніміть кришку, як показано на малюнку (відкрутивши гвинт або зламавши гачки).
3. Схема електричних з'єднань дається на правій частині блоку під передньою панеллю.
4. З'єднайте кабелі з клемою з гвинтовим кріпленням, відповідно до номерів, дотримуючись правил техніки безпеки.

❗ Кабель, що з'єднує внутрішній і зовнішній блоки, повинен бути для зовнішнього використання

❗ Розетка повинна знаходитися в зоні досяжності, щоб при необхідності прилад можна було \* відключити від мережі.

❗ Слід забезпечити надійне заземлення.

❗ Якщо силовий кабель пошкоджений, зверніться в сервісний центр за наданням заміни. Примітка: кабель під'єднаний до головної друкованої плати внутрішнього блоку виробником, відповідно до моделі кондиціонера без клемної колодки.

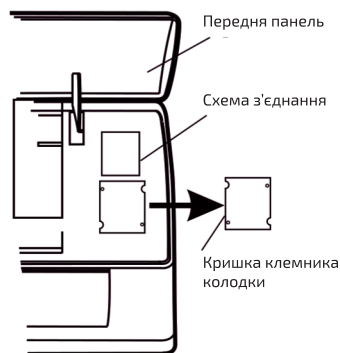
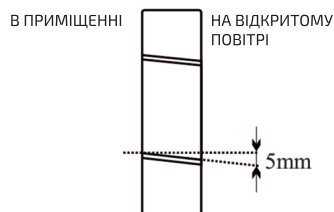
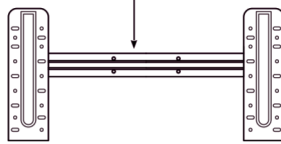
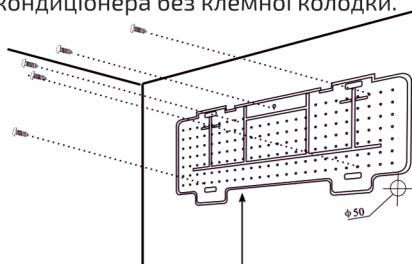

## Монтаж труб для циркуляції холодоагенту

Трубопровід може бути розташований в одному з напрямків, позначеному цифрами на малюнку. Якщо трубопровід потрібно розвернути в напрямку 1 або 3, видаліть заглушку, вирізавши її уздовж канавки за допомогою ножа.

За допомогою ізоляційної стрічки зв'яжіть разом мідні трубки, зливну трубу у електрокабель та ведіть їх в напрямку до отвору в стіні. Зливна труба має при цьому розташовуватися вниз, щоб вода могла вільно стікати.

- Не знімайте з труби ковпачок перед монтажем, щоб уникнути попадання всередину вологи або забруднень.
- Якщо труба часто піддається згинанню або розтягуванню, вона втратить свою гнучкість. Не згинайте трубу більше трьох разів на одному місці.
- Розвертайте згорнуту трубу, обережно випрямляючи її, як показано на малюнку.

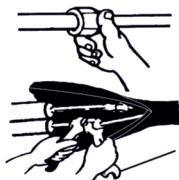
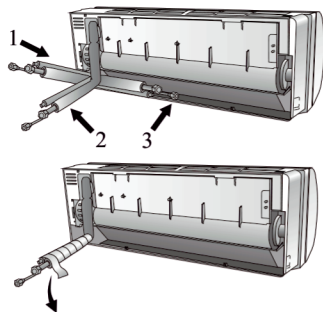

## З'єднання з внутрішнім блоком

1. Видаліть ковпачок з труби внутрішнього блоку (перевірте щоб всередину не потрапили забруднення)
2. Вставте конусну гайку і встановіть фланець на самий кінець сполучної труби.
3. Закріпіть з'єднання за допомогою двох гайкових ключів, працюючи в протилежних напрямках.

## Дренаж конденсату внутрішнього блоку

Правильна установка дренажного трубопроводу внутрішнього блоку, являється важливим етапом монтажу кондиціонера.

1. Встановіть зливний шланг під мідною трубою, намагаючись не створювати сифон і петлі.
2. Дренажний шланг прокладіть під нахилом, для кращого зливу.
3. Не згинайте зливний шланг, не скручуйте його, не опускайте один кінець у воду. Якщо до зливного шлангу додано подовження, упевніться, що місце з'єднання обмотане ізоляцією.
4. Якщо комунікації встановлені справа, труби, кабель і дренажний шланг повинні бути ізольовані та закріплені на задній панелі приладу з'єднувальною трубою.

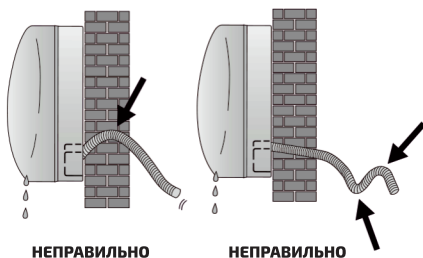
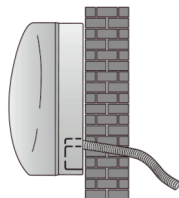

## Монтаж внутрішнього блоку

Після з'єднання трубок відповідно до інструкції, встановіть з'єднувальні кабелі. Потім встановіть дренажну трубку. Після підключення обмотайте трубу, кабелі і дренажну трубку ізолюючим матеріалом.

1. Правильно розташуйте мідні трубки, кабелі і дренажну трубку.
2. Обмотайте з'єднувальні частини труб ізоляцією, захистивши зверху вініловою плівкою.
3. Направте з'єднані труби, кабелі і дренажну трубку через отвір в стіні, встановіть внутрішній блок на верхню частину монтажної пластини.
4. Щільно притисніть нижню частину внутрішнього блоку до монтажної пластини.

## Монтаж зовнішнього блоку

- Зовнішній блок повинен бути встановлений на міцну і надійну стіну і закріплений.
- Перед приєднанням труб і кабелів слід: вибрати оптимальне розташування на стіні, передбачивши простір для зручності технічного обслуговування.
- Прикрутіть кронштейн до стіни за допомогою анкерів, підбір яких залежить від типу стіни.
- Використовуйте більшу кількість анкерів, ніж зазвичай потрібно для такої ваги, щоб уникнути вібрації під час роботи і щоб забезпечити надійне кріплення кондиціонера надовго.
- Блок повинен бути встановлений відповідно до обмежень і правилами Вашої країни.

## Дренаж конденсату зовнішнього блоку (тільки для моделей з теплонасосом)

Конденсат, що утворився в зовнішньому блоці в режимі обігріву при відтаванні може бути виведений через дренажну трубку.

1. Дренажний отвір має перебувати в 25 міліметровому отворі блоку, як показано на малюнку.
2. З'єднайте дренажний отвір і дренажну трубку. Подбайте про те, щоб вода зливалася в підходяще для цього місце.

### ОБОГНУТИ ВІНІЛОВОЮ СТРИЧКОЮ

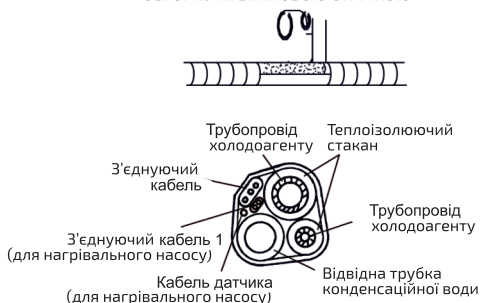

### Монтажна пластина

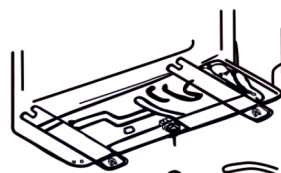
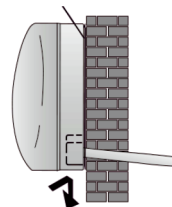

Дренажний канал Дренажна трубка

## Електричні з'єднання

1. Зніміть кришку.
2. Підключіть дроти кабелю до клемної колодки, використовуючи ту ж нумерацію, що і у внутрішньому блоці.
3. Для налагодження електричних з'єднань вивчіть електричну схему на задній поверхні кришки.
4. Зафіксуйте кабелю тросовим затискачем.
5. Забезпечте надійне заземлення.
6. Закрийте кришку.

## З'єднання труб

Вкрутіть конусні гайки в зовнішній блок, виконуючи ту ж послідовність дій, що і для внутрішнього блоку.

Щоб уникнути протікання, зверніть увагу на наступні моменти:

1. Затягніть конусні гайки за допомогою двох ключів. Намагайтеся не пошкодити труби.
2. Якщо обертальний момент недостатньо затягнуть, може виникнути протікання. При надмірному затягуванні обертового моменту також імовірно протікання, оскільки фланець може бути пошкоджений.

3. Найбільш надійне кріплення забезпечується за допомогою використання ключа з обмеженим обертовим моментом і гайковим ключем: зверніться до таблиці на сторінці 23

## Спуск повітря і вологи

Накопичення повітря і вологи в ланцюзі холодоагенту призводить до неполадок компресора. Поєднавши внутрішній і зовнішній блоки, усуньте повітря і вологу з ланцюга холодоагенту за допомогою вакуумного насоса.

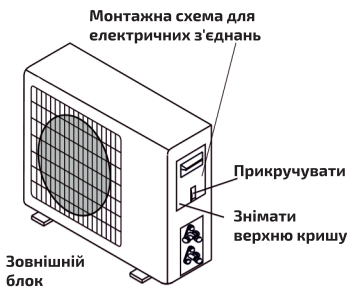
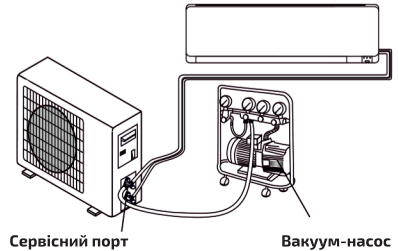
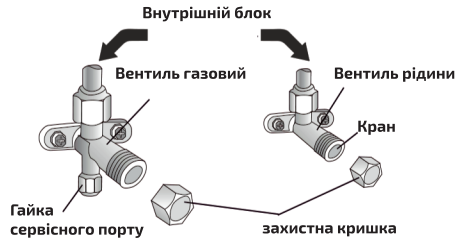

## З'єднувальні трубки

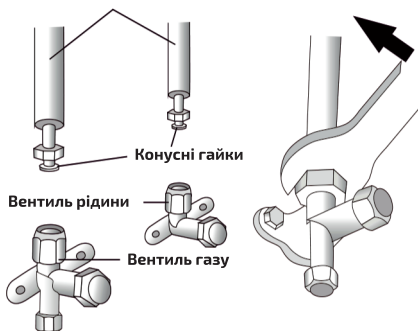

- 1) Відкритіть і зніміть ковпачки з двосторонніх і тристоронніх вентилів.
- 2) Відкритіть і зніміть ковпачки з сервісного отвору.
- 3) Підключіть шланг вакуумного насоса до сервісного клапану.
- 4) Працюйте вакуумним насосом 10-15 хвилин до досягнення абсолютного вакууму (10 мм ртутного стовпа).
- 5) Продовжуючи працювати вакуумним насосом, закрутіть в місці з'єднання вентиль низького тиску вакуумного насоса. Зупиніть вакуумний насос.
- 6) Відкрийте на 1/4 обороту двосторонній вентиль і закрийте його через 10 секунд. Перевірте всі з'єднання деталей на предмет підтікання за допомогою рідкого мила або електронного приладу для визначення протікання.
- 7) Поверніть двосторонні і тристоронні вентиля. Від'єднайте шланг вакуумного насоса.
- 8) Одягніть і закрутіть ковпачки вентилів.

## СХЕМА ЧОТИРЬОХ-ХОДОВОГО КЛАПАНА

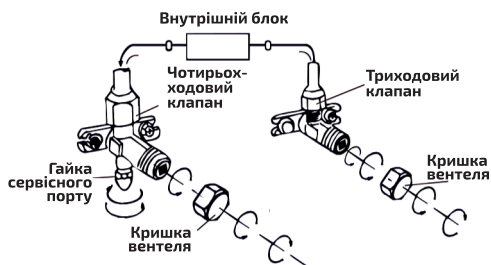
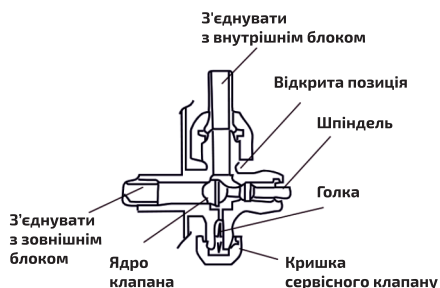

## ОСТАННІ КРОКИ

1. Оберніть теплоізоляційним матеріалом трубопровід внутрішнього блоку за допомогою ізоляційної стрічки.
2. Зафіксуйте надлишок з'єднувального кабелю до труби або до зовнішнього блоку.
3. Зафіксуйте труби на стіні (попередньо обмотавши їх ізоляційною стрічкою) за допомогою затискачів або пластикових кріплень.
4. Закрийте отвір в стіні, через яке проходять труби так, щоб виключити проникнення через нього вологи та повітря.

## Тестування внутрішнього блоку

- Чи правильно працює пристрій при включенні/виключенні в режимі вентиляція?
- Чи правильно працює кнопка MODE?
- Чи працює таймер, чи зберігаються налаштування?
- Чи горять лампочки-індикатори?
- Чи правильно працюють направляючі потоку повітря?
- Чи регулярно зливається конденсат?

## Тестування зовнішнього блоку

- Чи виникає під час роботи приладу ненормальний шум або вібрації?
- Чи не доставляють незручності сусідам шум, потік повітря або злив води?
- Протікання холодоагенту не проявляється після запуску?

**Примітка:** Електроконтроллер дозволяє компресору почати роботу тільки через три хвилини після того, як кондиціонер включиться на всіх режимах окрім вентиляції.

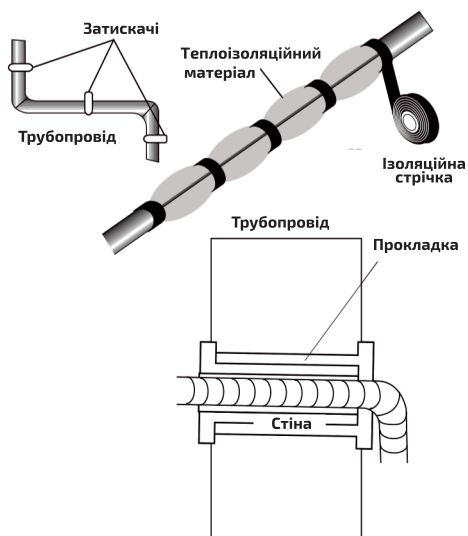

## ІНФОРМАЦІЯ ДЛЯ ВСТАНОВНИКА

Продуктивність моделі з фіксованими оборотами (Btu* / год)	7k	9k	12k
Діаметр труби для рідини	1/4" (ф6)		
Діаметр газової труби	3/8" (ф9.52)		
Заводська заправка (на довжину труб)	3 м		
Максимальна відстань між зовнішнім та внутрішнім блоками	15 м		
Додаткова заправка холодоагента	20 гр./м		
Максимальна різниця між рівнем зовнішнім та внутрішнім блоками	5 м		
Тип холодоагента	K410A		

Продуктивність моделі інверторного типу (Btu* / год)	9k	12k	18k	24k
Діаметр труби для рідини	1/4" (ф6)			
Діаметр газової труби	3/8" (ф9.52)		1/2" (ф12)	5/8" (ф15.88)
Заводська заправка (на довжину труб)	3 м		4 м	
Максимальна відстань між зовнішнім та внутрішнім блоками	15 м			
Додаткова заправка холодоагента	20 гр./м		30 гр./м	
Максимальна різниця між рівнем зовнішнім та внутрішнім блоками	5 м			
Тип холодоагента	K410A			

## Відповідно наклейці з даними зовнішнього блоку

## Закручування обертового моменту для захисних ковпаків і з'єднання фланців

Труба	1/4" (ф6)	3/8" (ф9.52)
Закручування обертового моменту (Н x м)	15-20	31-35
Відповідне зусилля (при використанні гайкового ключа на 20 см)	~ зусилля зап'ястя	~ зусилля руки
	гайка сервісного отвору	запобіжні ковпаки
Закручування обертового моменту (Н x м)	7-9	25-30

**ІНФОРМАЦІЯ ДЛЯ ВСТАНОВНИКА****СХЕМА МОНТАЖУ**

Для різних моделей схеми електропроводки можуть бути різними. Будь ласка, зверніться до електричних схем, наклеєних на внутрішньому і зовнішньому блоці відповідно.

На внутрішньому блоці схема проводки наклеюється під передньою панеллю;

На зовнішньому блоці, схема проводки наклеюється на задній частині зовнішньої кришки ручки.

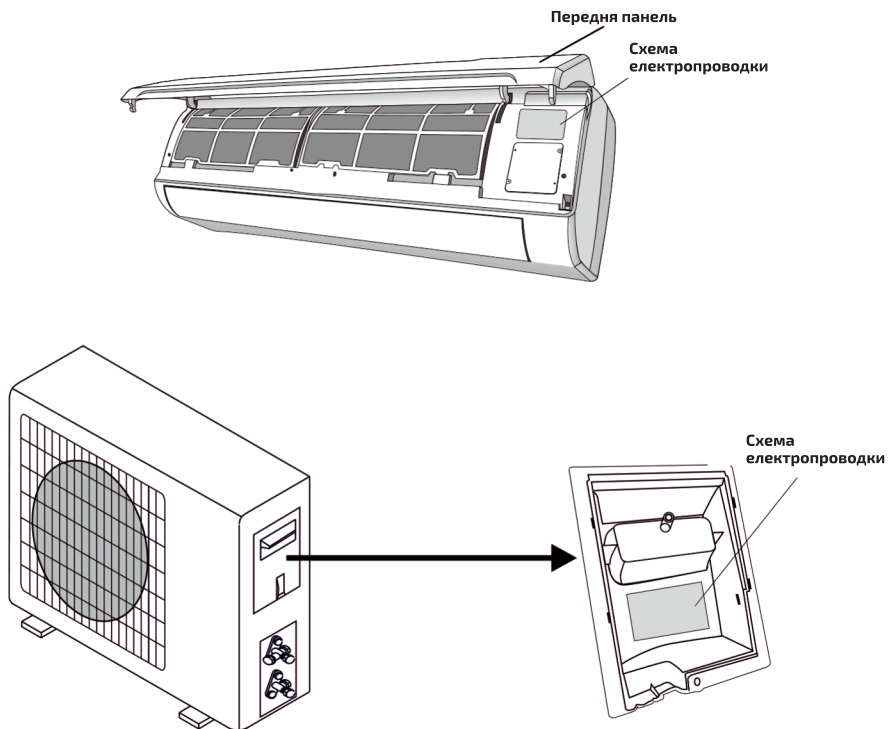



Зверніть увагу: для деяких моделей дроти підключені виробником до плати управління внутрішнього блоку без клемної колодки.



## ІНФОРМАЦІЯ ДЛЯ ВСТАНОВНИКА

### Специфікація кабельних проводів

Продуктивність моделі з фіксованими оборотами (Btu* / год)		7k	9k	12k	
		Перетин кабелів			
Силовий кабель	N	1.0 mm <sup>2</sup> AWG18		1.0 mm <sup>2</sup> (1.5 mm <sup>2</sup> ) AWG18 (AWG16)	
	L	1.0 mm <sup>2</sup> AWG18		1.0 mm <sup>2</sup> (1.5 mm <sup>2</sup> ) AWG18 (AWG16)	
	E	1.0 mm <sup>2</sup> AWG18		1.0 mm <sup>2</sup> (1.5 mm <sup>2</sup> ) AWG18 (AWG16)	
З'єднуючий кабель	N	1.0 mm <sup>2</sup>		1.0 mm <sup>2</sup> (1.5 mm <sup>2</sup> )	
	L	1.0 mm <sup>2</sup>		1.0 mm <sup>2</sup> (1.5 mm <sup>2</sup> )	
	1	1.0 mm <sup>2</sup>		1.0 mm <sup>2</sup> (1.5 mm <sup>2</sup> )	
	2	0.75 mm <sup>2</sup>			
	3	0.75 mm <sup>2</sup>			
		0.75 mm <sup>2</sup>			

Продуктивність моделі інверторного типу (Btu* / год)		9k	12k	18k	24k
		Перетин кабелів			
Силовий кабель	N	1.0 mm <sup>2</sup> (1.5 mm <sup>2</sup> ) AWG18 (AWG16)		1.5 mm <sup>2</sup> AWG16	2.5 mm <sup>2</sup> AWG14
	L	1.0 mm <sup>2</sup> (1.5 mm <sup>2</sup> ) AWG18 (AWG16)		1.5 mm <sup>2</sup> AWG16	2.5 mm <sup>2</sup> AWG14
	E	1.0 mm <sup>2</sup> (1.5 mm <sup>2</sup> ) AWG18 (AWG16)		1.5 mm <sup>2</sup> AWG16	2.5 mm <sup>2</sup> AWG14
З'єднуючий кабель	N	1.0 mm <sup>2</sup> (1.5 mm <sup>2</sup> )		1.5 mm <sup>2</sup>	0.75 mm <sup>2</sup>
	L	1.0 mm <sup>2</sup> (1.5 mm <sup>2</sup> )		1.5 mm <sup>2</sup>	0.75 mm <sup>2</sup>
	1	1.0 mm <sup>2</sup> (1.5 mm <sup>2</sup> )		1.5 mm <sup>2</sup>	0.75 mm <sup>2</sup>
		1.0 mm <sup>2</sup> (1.5 mm <sup>2</sup> )		0.75 mm <sup>2</sup>	

Тип запобіжника на 220 В використовується в контролері зовнішнього блоку для моделей на 7К, 9К, 12К, 18К, 24К - 50Т при потужності 3.15 А, 250 В. Тип запобіжника на 110 В використовується в контролері зовнішнього блоку для моделей на 7К, 9К, 12К - 50Т при потужності 3.15 А, 125 В. Тип запобіжника використовуваного в інверторному контролері зовнішнього блоку для моделей на 7К, 9К, 12К - 61Т при потужності 15 А, 250 В.

**Примітка:** Дані по перетинах кабелю наведені на підставі стандартів КНР, обов'язково користуйтеся місцевими стандартами.

## ЗБЕРІГАННЯ І ТЕХНІЧНЕ ОБСЛУГОВУВАННЯ

Регулярне технічне обслуговування є важливим пунктом в забезпеченні надійної роботи кондиціонера. Перед здійсненням технічного обслуговування вимкніть прилад і від'єднайте його від мережі.

### ВНУТРІШНІЙ БЛОК ЧИСТКА ФІЛЬТРУ ПРОТИ ПИЛУ

1. Відкрийте передню панель в напрямку стрілки.
2. Притримуючи однією рукою передню панель, іншою рукою витягніть повітряний фільтр.
3. Промийте фільтр водою. Якщо забруднення фільтра носять маслянистий характер, промийте фільтр теплою водою (температура не вище 45 градусів С). Просушіть фільтр в прохолодному сухому місці.
4. Притримуючи однією рукою передню панель, вставте фільтр іншою рукою.
5. Закрийте панель.

Електростатичний і дезодоруючий фільтр (при наявності) не миються і не чистяться, а замінюються на нові кожні 6 місяців.

### ЧИСТКА ТЕПЛОБІМННИКА

1. Відкрийте передню панель блоку, підніміть його і потім зніміть його з кріплення, щоб полегшити процес чищення.
2. Протріть внутрішній блок ганчіркою, змоченою у воді з нейтральним милом. Не використовуйте для чищення розчинники і агресивні миючі засоби.
3. Якщо теплообмінник зовнішнього блоку засмічений, очистіть його, видаливши листя і забруднення струменем повітря і невеликою кількістю води.

### ТЕХНІЧНЕ ОБСЛУГОВУВАННЯ В КІНЦІ СЕЗОНУ

1. Відключіть прилад від мережі
2. Почистіть і замініть фільтри
3. У теплий і сухий день включіть вентилятор в режим вентилявання і залиште на кілька годин, щоб блок повністю просох зсередини.

### ЗМІНА БАТАРЕЙОК

#### Якщо:

- Внутрішній блок не подає сигнал у відповідь.
- Рідкокристалічний дисплей не включається.

#### Тоді:

- Зніміть кришку в задній частині ПДК
- Встановіть нові батарейки, дотримуючись полярності (+ \ -).

#### Примітка: Використовуйте тільки нові батарейки.

- Виймайте батарейки з ПДК, коли кондиціонер не використовується.

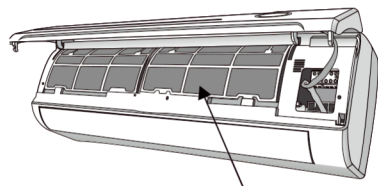

ФІЛЬТР ПРОТИ ПИЛУ

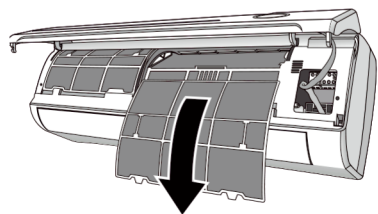

## ГАРАНТІЙНІ ЗОБОВ'ЯЗАННЯ

На даний прилад надається гарантія строком на 24 місяці з моменту придбання. Протягом гарантійного періоду постачальник зобов'язується усунути шляхом ремонту, заміни деталей або заміни всього виробу будь-які заводські дефекти, викликані недостатньою якістю матеріалів або складанням. Гарантія набуває чинності тільки в тому випадку, якщо дата покупки підтверджена печаткою магазину й підписом продавця на оригінальному гарантійному талоні.

Справжня гарантія признається лише в тому випадку, якщо виріб застосовувався відповідно до керівництва з експлуатації, не ремонтувався, не розбирався й не був ушкоджений в результаті неправильного використання, а також збережена повна комплектність виробу. Дана гарантія не поширюється на витратні матеріали (фільтри, лампочки, ущільнювачі і т. д.). Термін служби виробу й термін дії гарантійних зобов'язань на нього обчислюються від дня продажу.



**Упаковку, посібник користувача, а також сам прилад необхідно утилізувати відповідно до місцевої програми по переробці відходів. Проявіть турботу про навколишнє середовище: не викидайте такі вироби разом зі звичайним побутовим сміттям.**

Наші вироби повинні бути встановлені з урахуванням відстані, вказаної в інструкції по монтажу кондиціонера, щоб забезпечити доступ з двох сторін, або щоб була можливість виконувати планове технічне обслуговування та ремонт. До компонентів виробу повинен бути забезпечений доступ і можливість їх розбирання при повній безпеці для людини та навколишніх предметів. З цієї причини там де будуть не виконані вказівки, наведені в Інструкції з експлуатації та монтажу, всі витрати, необхідні для доступу до виробу і для його ремонту (по забезпеченню безпеки робіт відповідно до вимог діючого законодавства) із застосуванням строп, вантажних автомобілів (автомобілів з підйомником), будівельних лісів або інших способів підйому на висоту, не будуть рахуватися гарантією і будуть оплачуватися кінцевим покупцем. Монтаж та профілактичні роботи відносяться до платних послуг і гарантійні зобов'язання компанії на ці роботи не поширюються. Вказані вище витрати на професійний монтаж і профілактичні роботи будуть компенсовані за рахунок тривалою і надійною роботою кондиціонера.

### **ВНИМАНИЕ!**

Требования, несоблюдение которых может привести к серьезной травме или смерти.

### **ОСТОРОЖНО!**

Требования, несоблюдение которых может привести к тяжелой травме или серьезного повреждения оборудования.

### **ПРИМЕЧАНИЕ:**

1. Если поврежден кабель питания, он должен быть заменен производителем или авторизованной сервисной службой или другим квалифицированным специалистом, чтобы избежать серьезных травм.

2. Кондиционер должен быть установлен с соблюдением существующих местных норм и правил эксплуатации электрических сетей.

3. После установки кондиционера электрическая вилка должна находиться в доступном месте.

4. Неисправные батарейки пульта должны быть заменены.

5. Кондиционер должен быть установлен на достаточно надежных кронштейнах.

### **ВНИМАНИЕ!**

• Монтаж кондиционера должен осуществляться квалифицированными специалистами официального дилера.

• Перед установкой кондиционера убедитесь, что параметры местной электрической сети соответствуют параметрам, указанным на табличке прибора.

• Минимальная длина магистрали между внешним и внутренним блоками - 3 м.

• Не допускается установка кондиционера в местах возможного скопления легковоспламеняющихся газов и помещениях с повышенной влажностью (ванные комнаты, зимние сады).

• Не устанавливайте кондиционер вблизи источников тепла.

• Во избежание сильной коррозии кондиционера, не устанавливайте наружный блок в местах возможного попадания на него соленой морской воды.

1. Все кабели и розетки должны соответствовать техническим характеристикам прибора и электрической сети.

2. Кондиционер должен быть надежно заземлен.

### **ОСТОРОЖНО!**

• Не подключайте и не отключайте кондиционер от электрической сети, вынимая вилку из розетки, используйте кнопку включения / выключения.

• Не засовывайте посторонние предметы в воздухозаборные решетки кондиционера. Это опасно, потому что вентилятор вращается с высокой скоростью.

• Не позволяйте детям играть с кондиционером.

• Не охлаждайте и не нагревайте воздух в помещении очень сильно если в нем находятся дети или инвалиды.

### **ВНИМАНИЕ!**

• Внимательно прочитайте эту инструкцию перед установкой и эксплуатацией кондиционера, если у вас возникнут вопросы обращайтесь к официальному дилеру производителя.

• Используйте прибор только по назначению указанного в данной инструкции.

• Не храните бензин и другие летучие и легковоспламеняющиеся жидкости вблизи кондиционера - это очень опасно!

• Кондиционер не дает притока свежего воздуха! Чаще проветривайте помещение, особенно если в помещении работают приборы на жидком топливе, которые снижают количество кислорода в воздухе.

## ⚠ ВНИМАНИЕ!

Использованные в руководстве по эксплуатации обозначения следует интерпретировать как показано ниже.

⊘ Запрещено

⚠ Обязательно выполняйте требования

✍ Следует обратить внимание

🔌 Выньте вилку из розетки

⚡ Обязательно заземление

⚠ Предупреждение: неправильное использование может привести к серьезным последствиям, травмам и т.д.

<p>⚠ Используйте соответствующий источник питания согласно требованиям, указанным в паспортной табличке. В противном случае могут произойти серьезные сбои или возникнуть пожар. Если силовой кабель поврежден, обратитесь для замены к производителю, его сервисному агенту или лицу соответствующей квалификации.</p>	<p>⚠ Этот прибор предназначен для кондиционирования воздуха в домашних условиях и не должен использоваться для других целей, например для сушки одежды, охлаждения еды и т.д.</p>	<p>⚠ Во время работы устройства не пытайтесь отключить его, вытаскивая вилку из розетки - в результате искры могут возникнуть пожар.</p>
<p>⚠ Не запутывайте, не снимайте и не тяните за шнур питания, это может привести к его повреждению; сломанный сетевой шнур может привести к поражению электрическим током.</p>	<p>⚠ Никогда не оставляйте палки и другие посторонние предметы в устройстве. Если вентилятор вращается на высокой скорости, это может привести к травме.</p>	<p>⊘ Длительное нахождение под потоком холодного воздуха может быть вредно для здоровья. Настройте так, чтобы поток воздуха циркулировал по всему помещению.</p>
<p>⚠ При возникновении неполадок сначала выключите прибор при помощи ПДУ перед отключением питания с сети.</p>	<p>✍ Не занимайтесь ремонтом устройства самостоятельно. При неправильном ремонте может произойти поражение электрическим током и т.д.</p>	<p>⊘ Не допускайте попадания потока воздуха на газовые горелки и плиты.</p>
<p>⊘ Не прикасайтесь к кнопкам прибора влажными руками.</p>	<p>⚠ Не устанавливайте никакие предметы на наружный блок</p>	<p>⚡ Пользователь обязан заземлить устройство в соответствии с местными нормами электротехнических работ при помощи квалифицированного техника.</p>
<p>⊘ Не используйте удлинители не включайте прибор в розетку, в которую включены другие устройства.</p>	<p>⚠ Убедитесь, что на вилке нет пыли, вставляйте ее плотно, убедитесь, что она не выпадет. Если вилка покрыта пылью или вставлена неплотно, может произойти поражение током или пожар.</p>	<p>🔌 Если система не будет использоваться долгое время, в целях безопасности выньте вилку из розетки. Покрытая пылью вилка может нагреться и вызвать пожар.</p>
<p>⊘ Убедитесь, что используется предохранитель необходимой мощности. Строго запрещается использовать стальной или медный провод вместо предохранителя, так как это может привести к возникновению пожара или неисправности прибора.</p>	<p>⊘ Не мойте кондиционер водой. Это может привести к поражению электрическим током.</p>	<p>🔌 При возникновении нештатной ситуации (например, запах гари), немедленно отключите систему, выньте вилку из розетки и обратитесь в сервисный центр. Использование системы в таких условиях может привести к сбоям, поражению током, пожару и др.</p>
<p>⊘ Не устанавливайте на блок предметы, особенно ёмкости с водой. При попадании воды в блок, будет нарушена электроизоляция и может произойти поражение электрическим током.</p>	<p>⚠ Не используйте удлинители и переходники.</p>	<p>⚠ Перед очисткой системы отключите ее и выньте вилку из розетки. Запрещается проводить очистку во время работы внутренних вентиляторов.</p>

## ПРИМЕЧАНИЕ:

С целью усовершенствования, описанные выше изделия могут быть изменены без предварительного уведомления. Кондиционер - это не игрушка, не позволяйте детям играть с ним. Устройство запрещается устанавливать в прачечных!

## СОСТАВНЫЕ ЧАСТИ КОНДИЦИОНЕРА

Система кондиционирования предназначена для создания комфортных для людей климатических условий в помещении.

Она может охлаждать и осушать, а также нагревать воздух в автоматическом режиме.

Воздух, который всасывается вентилятором внутреннего блока, проходит через решетку на передней панели и пылевой фильтр (рис. 1). Затем воздух проходит через теплообменник, где он охлаждается и осушается или нагревается.

Далее вентилятор выбрасывает обработанный воздух в помещение. Направление выхода воздуха регулируется жалюзи, движущихся автоматически вверх и вниз. Тепло, удаленное с помещения, рассеивается снаружи.

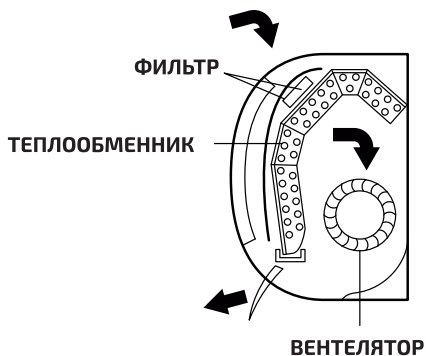
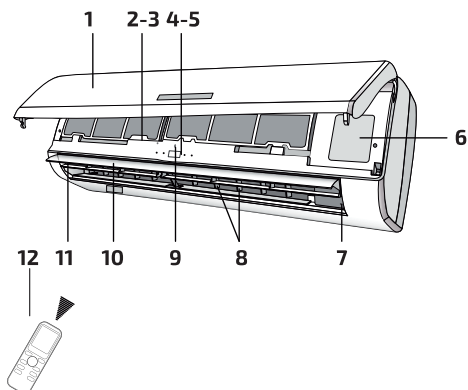

1. Лицевая панель.
2. Воздушный фильтр.
3. Дополнительный фильтр (в зависимости от комплектации).
4. ЖК-дисплей.
5. Приемник сигнала.
6. Крышка коробки соединений.
7. Ионизатор (в зависимости от комплектации).
8. Вертикальные жалюзи.
9. Аварийная кнопка.
10. Табличка.
11. Горизонтальные жалюзи.
12. Беспроводной пульт дистанционного управления.
13. Защитная решетка
14. Шильдик блока
15. Крышка клеммников
16. Газовый вентиль
17. Жидкостной вентиль

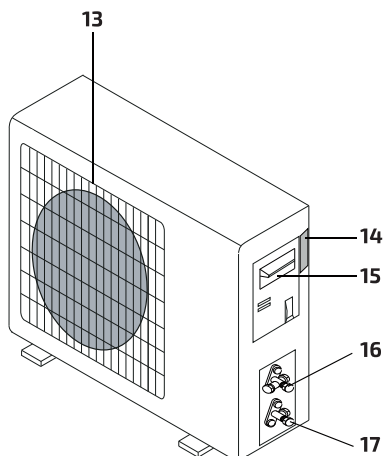

## ДИСПЛЕЙ ВНУТРЕННЕГО БЛОКА

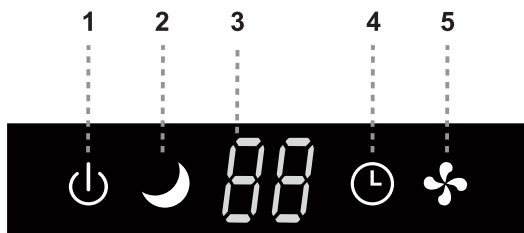

Поз.	Индикатор		Функция
1	POWER		устройство включено
2	SLEEP		ночной режим, режим комфорт. сна
3	ДИСПЛЕЙ ТЕМПЕРАТУРЫ		температура по Цельсию или Фарингейта
4	TIMER		таймер
5	RUN		устройство работает

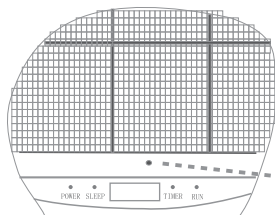

### Аварийная кнопка

Используется для управления устройством, когда не работает ПДУ

### Аварийная кнопка

Используется для управления устройством, когда не работает ПДУ

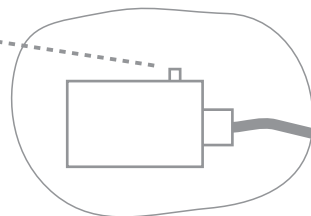

### ПРИМЕЧАНИЕ:

Если не работает пульт дистанционного управления, откройте панель и увидите там аварийную кнопку (см. Рисунки выше). Аварийная кнопка находится сверху справа, см. Кнопка "ON / OFF".

**Форма и положение переключателей и индикаторов в различных моделях могут отличаться, но выполняют одинаковые функции. Если между изображенным и имеющимся устройством отличия, придерживайтесь имеющихся.**

## АВТОРЕСТАРТ И АВАРИЙНЫЙ ПУСК

В устройстве есть включена по умолчанию функция автоматического перезапуска, с помощью которой после исчезновения или падения напряжения питания могут храниться выбранные настройки.

Чтобы выключить данную функцию:

1. Выключите устройство и отсоедините его от сети.
2. Нажмите аварийную кнопку (рис. 2) и одновременно подключите устройство к сети.
3. Держите аварийную кнопку нажатой более 10 с, пока не услышите 4 коротких сигнала. Функция автоматического перезапуска отключена.

Для включения данной функции – выполните те же действия, пока не услышите три коротких сигнала.

Рис. 2



Рис. 3



⚠ Аварийная кнопка у разных моделей может быть расположена по разному.

## ЭКСТРЕННАЯ ФУНКЦИЯ

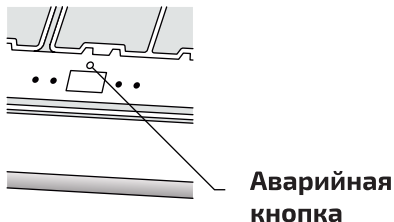
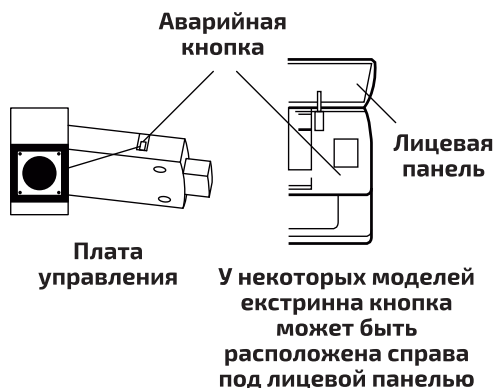
Если пульт ДУ потерялся, выполните следующие действия.

Поднимите лицевую панель устройства для доступа к аварийной кнопке (рис. 3).

1. При однократном нажатии этой кнопки (один сигнал) устройство будет работать в режиме охлаждения.
2. При двукратном (два сигнала) устройство будет работать в режиме обогрева.
3. Чтобы выключить устройство нужно просто нажать на кнопку снова (один длинный сигнал).

После 30 мин. работы в указанных режимах устройство переходит в автоматический режим.

## УСЛОВИЯ ЭКСПЛУАТАЦИИ

### ПРАВИЛА безопасной эксплуатации

- ⚡ Во избежание пожара и поражения электрическим током не лейте воду или другую жидкость и не допускайте попадания брызг на внутренний блок.
- ⚠ Во избежание пожара не храните легковоспламеняющиеся материалы (клеи, лаки, бензин) рядом с устройством.
- ⚠ Во избежание травм и повреждения блока не прикасайтесь воздухозаборных и воздуховыходящих решеток при работе направляющей заслонки.
- ⚠ Не просовывайте пальцы и посторонние предметы через воздухозаборную и воздуховыходную пропускные решетки. Это может привести к травме от вращающегося вентилятора.
- ⚠ Не выключайте устройство отсоединением от электро сети. Используйте для этого кнопку «ON / OFF» (ВКЛ. / ВЫКЛ.) на пульте дистанционного управления.
- ⚠ Не позволяйте детям играть с устройством.
- ⚠ Не пытайтесь самостоятельно отремонтировать устройство. Обратитесь в сервисный центр.
- ⚡ Заземление обеспечивает безопасность при проведении ремонта и чистки устройства. Однако, при проведении любых работ рекомендуется отключать его от сети электропитания.



## УСЛОВИЯ ЭКСПЛУАТАЦИИ

Для обеспечения надежной работы системы кондиционирования следует эксплуатировать ее в следующих условиях.

### Режим охлаждения:

- Температура воздуха в помещении - от 17° до 30° С

**ВНИМАНИЕ!** Относительная влажность воздуха дол-на быть не более 80%, иначе на поверхности внутреннего блока могут образоваться капли конденсата.

Режим обогрева:

- Температура воздуха в помещении - от 0° до 30° С

### Режим осушения:

- Температура воздуха в помещении - от 17° до 30° С

Эксплуатация системы кондиционирования при температуре и влажности, выходящих за указанные пределы, может привести к срабатыванию реле защиты компрессора по температуре и давлению.

**!** **ВНИМАНИЕ!** При работе системы кондиционирования на тепло включение режима вентилирования заблокировано во избежание дискомфорта от создания вентилятором потока холодного воздуха.

## ПУЛЬТ ДИСТАНЦИОННОГО

## УПРАВЛЕНИЕ И РЕЖИМЫ РАБОТЫ

### КНОПКИ И ИХ ФУНКЦИИ

**▲ (ВВЕРХ)** - увеличивает заданную температуру или время включения/выключения по таймеру.

**▼ (ВНИЗ)** - уменьшает заданную температуру или время включения/выключения по таймеру.

**ON / OFF** - Включение и выключение блока.

**FAN** - выбор скорости вентилятора: авто.режим / низкая / средняя / высокая.

**TIMER** - задает автоматическое включение / выключение блока по таймеру.

**SLEEP** - запуск и отмена ночного режима.

**ECO** - корректирует установленную температуру на 2 градуса в режиме охлаждения / обогрев, соответственно повышает или снижает ее, а также снижает потребление электроэнергии.

**MODE** - выбор режима работы внут. блока.

**DISPLAY** - не используется, или вкл. / выкл. дисплея в помещении (работает некоторое время)

**SWING** - запуск или остановка режима покачивания жалюзи на подаче воздуха

**HEALTH** - вкл. / выкл. ионизатора воздуха (Если эта функция представлена в данной модели кондиционера)

**TURBO** - запускает ускоренное охлаждение помещения (работает некоторое время)

**!** Форма и положение индикационных кнопок (рис. 4) могут меняться в зависимости от модели, но их функции сохраняются.

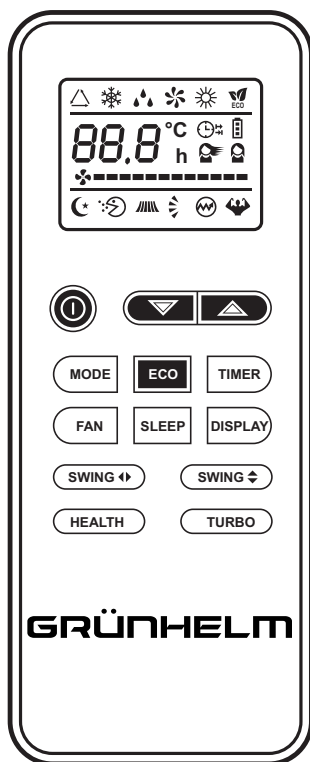

**!** Правильное нажатие каждой кнопки сигнализируется звуковым сигналом блока.



## ИНДИКАЦИЯ НА ЖК-ДИСПЛЕЕ

Символ	Значения
 або 	Автоматичний режим роботи (режим FEEL)
	Режим охолодження
	Режим осушення
	Режим вентилярування
	Режим обігріву
 або 	Прийм сигналу
 або  або 	Режим роботи по таймеру вимкнення
 або  або 	Режиму роботи по таймеру ввімкнення
 АУТО, або  ,або  ,або  (мигаєть)	Автоматичний режим роботи вентилятора
 , или  , или  , или 	Робота вентилятора на низькій швидкості
 ,або  ,або  ,або 	Робота вентилятора на середній швидкості
 ,або  ,або  ,або 	Робота вентилятора на високій швидкості
 QUIET, або  ,або 	Робота в нічному режимі
	Режим «комфортний сон» (опція)
 або 	Режим покачування жалюзі
	Індикатор батареї живлення
	Індикатор часу

## УСТАНОВКА БАТАРЕЙ

- Сніміть кришку отсека батарей, сдвинув її по стрелке.
  - Замініть батарейки, перевіряючи полярність (+ і -).
  - Установіть кришку на місце.
- !** Використовуйте дві батарейки AAA (1,5 В). Не використовуйте акумулятори. Замініть старі батарейки новими того ж типу, коли дисплей перестає чітко показувати.
- Батарейки потрібно утилізувати відповідно до діючих правил.
- Коли ви будете вставляти батарейки вперше або замінювати їх, необхідно запрограмувати пульт на роботу в режимі охолодження або обігріву натисканням будь-якої кнопки в момент, коли будуть відображатися мигаючі символи  і  відповідно.

**!** **ВНИМАНИЕ!** Если вы настроили пульт на режим охлаждения, перевести прибор в режим обогрева будет нельзя без того, чтобы не вынуть батарейки и не вставить их обратно, как описано выше.

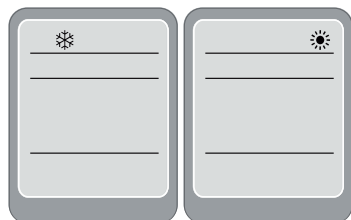
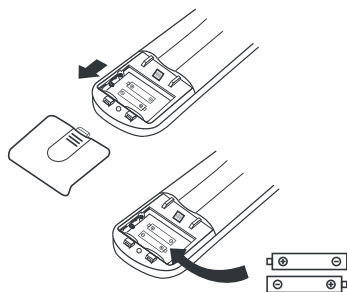

## ЕКСПЛУАТАЦІЯ ПУЛЬТА

1. Направляйте пульт на внутрішній блок (рис. 7).
2. Між пульту і приймачем внутрішнього блоку не повинно бути штор, дверей і інших предметів.
3. Не залишайте пульт під прямими сонячними променями.
4. Зберігайте пульт на відстані мінімум 1 м від телевізорів і інших електроприборів.

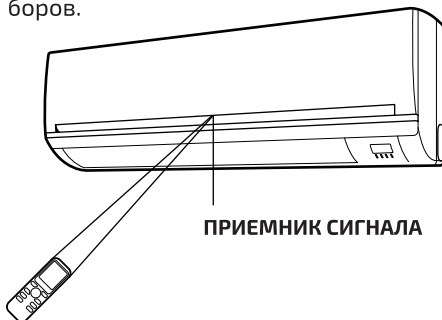

## Рекомендации по размещению ПДУ.

Пульт можно размещать в настенном держателе.

### Режимы работы

Регулирование направления потока обработанного воздуха.



С помощью функции покачивания жалюзи получается воздушный поток, который рав-номерно распределяется по помещению.

Направление воздушного потока можно зафиксировать в оптимальном положении.

Кнопка «**SWING**» запускает покачивание жалюзи, воздушный поток начинает менять направление вверх / вниз.

### ДЕРЖАТЕЛЬ ПУЛЬТА

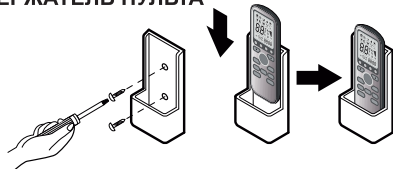

### ДВИЖЕНИЕ ГОРИЗОНТАЛЬНЫХ ЖАЛЮЗЕЙ

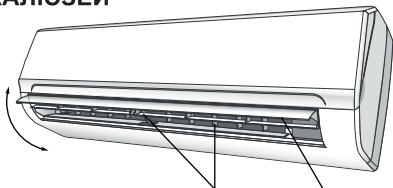

### ВЕРТИКАЛЬНЫЕ ЖАЛЮЗИ ГОРИЗОНТАЛЬНЫЕ ЖАЛЮЗИ

Для эффективного распределения воздуха по помещению:

- в режиме охлаждения располагайте горизонтальные жалюзи в горизонтальном положении;
- в режиме обогрева располагайте горизонтальные жалюзи вниз, так как теплый воздух стремится вверх. Вертикальные жалюзи располагаются за горизонтальными жалюзи и регулируются вручную. Они позволяют направлять воздушный поток правее или левее.

⚠ Эта установка должна выполняться при выключенном устройстве.

⚠ **ВНИМАНИЕ!** Никогда не двигайте горизонтальные жалюзи вручную, так как их механизм может серьезно повредиться.

⚠ **Опасно!** Никогда не вставляйте руки или предметы в выходные отверстия внутренних блоков! Внутри них находятся вентиляторы, вращающиеся с высокой скоростью.

### ФУНКЦИИ ПУЛЬТА ДУ

1. Возможен выбор режимов:

**ОХЛАЖДЕНИЕ, ОБОГРЕВ, ОСУШЕНИЕ, ВЕНТИЛЯЦИЯ, АВТОМАТИЧЕСКИЙ.**

2. Дополнительные режимы и функции:

**TIMER** (таймер на включение / выключение кондиционера), **FAN SPEED** (выбор скорости воздушного потока), **SUPER** (быстрое охлаждение / быстрый обогрев), **ECO** (экономичный режим), **SWING** (покачивание жалюзи), **SLEEP** (ночной режим работы).

3. Задача температуры воздуха в помещении в диапазоне от 16 ° до 31 ° C

4. Отображение режимов работы на жидкокристаллическом дисплее.

### ОПИСАНИЕ ПУЛЬТА ДУ

1. Кнопка «**ON / OFF**»

При нажатии этой кнопки кондиционер включается. При повторном нажатии кнопки кондиционер отключается.

2. Кнопка «**TIMER**»

Эта кнопка служит для включения режима настройки таймера: "**ON**" - режим задания времени включения кондиционера; "**OFF**" - режим задания времени отключения кондиционера.

3. Кнопка «**▲**»

Эта кнопка служит для увеличения значения заданной температуры или для увеличения заданного времени включения / отключения кондиционера по таймеру.

4. Кнопка «**▼**»

Эта кнопка служит для уменьшения значения заданной температуры или для уменьшения заданного времени включения / отключения кондиционера по таймеру.

5. Кнопка «**SLEEP**»

Кнопка используется для задания или отмены ночного режима работы.

**6. Кнопка «SWING»**

Нажмите эту кнопку для включения покачивания заслонки.

**7. Кнопка «FAN SPEED»**

Нажатие этой кнопки выберите скорость вращения вентилятора в следующей последовательности: **АВТОМАТИЧЕСКИЙ ВЫБОР, НИЗКАЯ, СРЕДНЯЯ, ВЫСОКАЯ** и снова **АВТОМАТИЧЕСКИЙ** выбор.

**8. Кнопка «MODE»**

Нажатию этой кнопки выберите режим работы кондиционера в следующей последовательности: **АВТОМАТИЧЕСКИЙ, ОХЛАЖДЕНИЕ, ОСУШЕНИЕ, ОБОГРЕВ, ВЕНТИЛЯЦИЯ**.

**9. Кнопка «SUPER»**

При нажатии этой кнопки кондиционер начинает работу в интенсивном режиме - на максимальное охлаждение до 16 °С (в режиме охлаждения) и на максимальный обогрев до 31 °С (в режиме обогрева).

**10. Кнопка «ECO»**

Данная кнопка включает и отключает экономичный режим: при охлаждении кнопка «ECO» увеличивает установленную температуру на 2 °С, а при обогреве уменьшает установленную температуру на 2 °С.

**11. Кнопка «DISPLAY»**

(в некоторых моделях не используется).

**12. Кнопка «HEALTHY»**

(в некоторых моделях не используется).

**13. Кнопка «3D»**

(в некоторых моделях не используется).

**14. Кнопка «CLOCK»**

Данная кнопка устанавливает время. При ее нажатии время на дисплее начнет мигать. После этого с помощью кнопок 3 и 4 можно задавать время.

**ДИСТАНЦИОННОЕ УПРАВЛЕНИЕ КОНДИЦИОНЕРОМ****Автоматический режим работы (FEEL)**

Убедитесь, что кондиционер готов к работе

1. Включите кондиционер, нажав кнопку **«ON / OFF»**. На панели индикации внутреннего блока появится индикатор **РАБОЧЕГО СОСТОЯНИЯ**.

2. Нажимая кнопку **«MODE»**, выберите (Автоматический режим работы кондиционера). Микропроцессор включит автоматический выбор скорости вращения вентилятора.

3. Для отключения кондиционера снова нажмите кнопку **«ON / OFF»**.

**ПРИМЕЧАНИЕ:**

1. При работе в **«АВТОМАТИЧЕСКИЙ РЕЖИМ»** микропроцессор автоматически выбирает режимы: **ОХЛАЖДЕНИЯ, ВЕНТИЛЯЦИЯ, обогрев, осушение** по разнице между фактической и установленной температурой воздуха в помещении.

2. Если **«АВТОМАТИЧЕСКИЙ РЕЖИМ»** работы не обеспечивает комфортные условия, выберите режим работы кондиционера вручную.

**ОХЛАЖДЕНИЕ, ОБОГРЕВ, ВЕНТИЛЯЦИЯ (COOL, HEAT, FAN)**

1. Включите кондиционер, нажав кнопку **«ON / OFF»**. На панели индикации внутреннего блока появится (ИНДИКАТОР РАБОЧЕГО СОСТОЯНИЯ).

2. Нажимая кнопку **«MODE»** выберите режим **ОХЛАЖДЕНИЯ (COOL), ОБОГРЕВА (HEAT)** (только в кондиционерах с режимами охлаждения и обогрева) или **ВЕНТИЛЯЦИИ (FAN)** вручную.

3. С помощью кнопки **«▼▲»**, задайте желаемую температуру воздуха в помещении.

4. Нажимая кнопку **«FAN SPEED»**, выберите скорость вращения вентилятора: **АВТОМАТИЧЕСКИЙ ВЫБОР, НИЗКАЯ, СРЕДНЯЯ, ВЫСОКАЯ**, кондиционер начнет работать в соответствии с указанной скоростью.

5. Для отключения кондиционера снова нажмите кнопку **«ON / OFF»**.

**ПРИМЕЧАНИЕ:**

В режиме **ВЕНТИЛЯЦИЯ** температура воздуха в помещении не задается.

**ОСУШЕНИЕ (DRY)**

1. Включите кондиционер, нажав кнопку **«ON / OFF»**. На панели индикации внутреннего блока появится **ИНДИКАТОР РАБОЧЕГО СОСТОЯНИЯ**.

2. Нажимая кнопку **«MODE»**, выберите режим осушения (DRY). Кондиционер начинает работу в данном режиме.

3. Для отключения кондиционера снова нажмите кнопку «ON / OFF».

#### **ПРИМЕЧАНИЕ:**

При наличии разницы между заданной и фактической температурой воздуха в помещении в режиме осушения кондиционер будет автоматически включаться в режиме ОХЛАЖДЕНИЯ или ВЕНТИЛЯЦИИ.

#### **РЕЖИМ РАБОТЫ ПО ТАЙМЕРУ**

Перед выходом из дома можно настроить кондиционер на режим работы с

**ТАЙМЕРА**. С помощью этой функции кондиционер обеспечит комфортную температуру воздуха в помещении до Вашего возвращения.

#### **ПОРЯДОК НАСТРОЙКИ ТАЙМЕРА:**

- Если кондиционер выключен, то для активации режима работы с таймером нажмите кнопку «**TIMER**».

Чтобы выйти из режима работы с таймером повторно нажмите кнопку «**TIMER**».

- Если кондиционер работает, то для активации режима работы с таймером нажмите кнопку «**TIMER**».

Чтобы выйти из режима работы с таймером повторно нажмите кнопку «**TIMER**».

- С помощью кнопки «**▼▲**», задайте время включения или отключения кондиционера по таймеру.

При каждом нажатии кнопки значение времени изменяется на 10 минут.

#### **ПРИМЕЧАНИЕ:**

после настройки таймера убедитесь, что индикатор режима работы по таймеру на панели индикации внутреннего блока светится.

#### **РЕЖИМ РАБОТЫ «SUPER»**

При нажатии кнопки «**SUPER**» на пульте ДУ кондиционер начинает работу в интенсивном режиме - на максимальное охлаждение до 16°C (в режиме охлаждения) и на максимальный обогрев до 31°C (в режиме обогрева).

#### **РЕЖИМ РАБОТЫ «ECO»**

Кнопка «**ECO**» на пульте включает и отключает экономичный режим: при охлаждении кнопка «**ECO**» увеличивает установленную температуру на 2°C, а при обогреве уменьшает установленную температуру на 2 °С.

#### **НОЧНОЙ РЕЖИМ РАБОТЫ "SLEEP"**

При нажатии на пульте ДУ кнопки «**SLEEP**» включается ночной режим. Кондиционер автоматически каждый час увеличивает (при охлаждении) и уменьшает (при обогреве) заданную температуру воздуха на 1°C. Через 2 часа заданная температура принимает постоянное значение и через 7 часов «**НОЧНОЙ РЕЖИМ**» автоматически отключается.

#### **! ВНИМАНИЕ!**

1. Если между пультом и приемником инфракрасного красных сигналов на внутреннем блоке находятся посторонние предметы, то кондиционер не будет принимать сигналы пульта дистанционного управления.

2. Не допускайте попадания на пульт жидкости.

3. Не оставляйте пульт в зоне воздействия высокой температуры и прямых солнечных лучей.

4. Попадание прямых солнечных лучей на приемник сигналов ДУ может вызвать нарушения в работе кондиционера.

5. Не оставляйте пульт в зоне воздействия электромагнитного излучения, генерируемого другими домашними приборами.

#### **⚡ ОСТОРОЖНО!**

Не используйте кондиционер при низких температурах наружного воздуха.

Это может привести к серьезной поломке.

## ДОПОЛНИТЕЛЬНАЯ ИНФОРМАЦИЯ

### УСЛОВИЯ РАБОТЫ

**В следующих случаях может сработать термореле и устройство отключится. ОБОГРЕВ:**

- Температура наружного воздуха более 24 °C
- Температура наружного воздуха ниже -7 °C (Для моделей с инвертором может быть -15 °C)
- температура в помещении выше 27 °C

**ОХЛАЖДЕНИЕ:**

- температура наружного воздуха более 43 °C (Для моделей с инвертором ниже 50 °C)
- температура в помещении ниже 21 °C

**ОСУШЕНИЕ:**

Температура в помещении ниже 18 °C

\* В моделях для тропического климата (ТС) пиковое значение 52 °C, а не 43 °C. При работе кондиционера в режиме ОХЛАЖДЕНИЯ или ОСУШЕНИЕ при открытых окнах или дверях и относительной влажности более 80%, конденсат может выделяться из выпускного отверстия.

### ШУМОВОЕ ЗАГРЯЗНЕНИЕ

- Установите кондиционер на местах, которые могут выдержать его массу, что позволит снизить уровень шума.
- Установите внешний блок в местах, где шум выпускного воздуха и работа не создаст никаких неудобств соседям.
- Не устанавливайте ничего перед воздушным отверстием внешнего блока, чтобы не повышался уровень шума.

### ХАРАКТЕРИСТИКИ ЗАЩИТЫ

**1**

- Устройство защиты работает следующим образом:

- Для перезапуска устройства после остановки или переключения режима необходимо подождать 3 минуты.

- При одновременном подключении питания и запуске устройства, оно может начать работу через 20 секунд.

**2**

- Если работа была остановлена, нажмите кнопку «ON / OFF» для запуска.

- Если таймер был отключен, следует установить его снова.

### ПРОВЕРКА

После длительного использования следует проверить нет ли в кондиционере следующего:

- Перегрев сетевого шнура и вилки, или запаха гари.
- Посторонних звуков или вибрации.
- Подтекания воды из внешнего блока.
- Металлический корпус проводит ток.



При их наличии выключите кондиционер. После 5 лет использования рекомендуется провести полную ревизию, даже если нет указанных выше проблем.

### ФУНКЦИИ РЕЖИМА ОБОГРЕВА «HEATING»

#### ПРЕДВАРИТЕЛЬНЫЙ ПОДОГРЕВ

При запуске в режиме «HEATING» воздух начинает подаваться из внутреннего блока через 2-5 минут.

#### ПОСТ-ПОДОГРЕВ

После завершения работы в режиме обогрева воздуха продолжает поступать из внутреннего блока в течение 2-5 минут.

#### РАЗМОРОЗКА

В режиме обогрева устройство автоматически размораживает иней, чтобы увеличить эффективность работы. Процедура обычно занимает 2-10 минут. При размораживании не работают вентиляторы. После завершения размораживания переключения на обогрев происходит автоматически.

**ПРИМЕЧАНИЕ:** обогрев не работает в моделях, в которых предусмотрено только охлаждение

## ПРИМЕЧАНИЯ

### ТРЕХМИНУТНАЯ ЗАДЕРЖКА ВКЛЮЧЕНИЯ

При исчезновении напряжения в сети электропитания кондиционер отключится и включится снова автоматически через 3 минуты после возобновления электропитания.

**Эта функция защищает кондиционер от повреждения (только в кондиционерах с режимом обогрева).**

• **Функция защиты от подачи холодного воздуха в помещение.** После включения режима обогрева вентилятор внутреннего блока включается с задержкой 5 минут, что дает возможность теплообменнику внутреннего блока прогреться (при этом загорается индикатор «**PRE-DEF**»).

### ПРЕДВАРИТЕЛЬНЫЙ ПОДОГРЕВ - ОТТАИВАНИЯ).

#### • **Регулировка температуры воздуха.**

Когда температура воздуха в помещении достигает заданного значения, скорость вращения вентилятора внутреннего блока автоматически уменьшается, а внешний блок отключается.

• **РАЗМОРОЗКА.** При обледенении теплообменника наружного блока кондиционер автоматически переключается из режима обогрева на режим оттаивания (примерно на 5-10 минут), что ведет к повышению производительности кондиционера (при этом загорается индикатор «**PRE-DEF**»).

### ПРЕДВАРИТЕЛЬНЫЙ ПОДОГРЕВ - ОТТАИВАНИЯ).

#### • **В РЕЖИМЕ ОТТАИВАНИЯ ВЕНТИЛЯТОР ВНУТРЕННЕГО И ВНЕШНЕГО БЛОКОВ НЕ РАБОТАЮТ.**

Вода, которая образовалась в процессе оттаивания теплообменника, сливается с поддона наружного блока.

• **ТЕПЛОПРОДУКТИВНОСТЬ.** Кондиционер обогревает помещение, используя теплоту, содержащуюся в наружном воздухе (принцип работы теплового насоса), поэтому при низкой температуре наружного воздуха теплопроизводительность кондиционера снижается. Если кондиционер не обеспечивает комфортную температуру воздуха в помещении, то используйте дополнительные отопительные приборы.

## СРОК ЭКСПЛУАТАЦИИ

Срок эксплуатации прибора составляет 10 лет при условии соблюдения соответствующих правил по установке и эксплуатации.

## ПРАВИЛА УТИЛИЗАЦИИ

После окончания срока службы прибор должен быть утилизирован в соответствии с нормами, правилами и способами, действующего законодательства.

## ТЕХНИЧЕСКОЕ ОБСЛУЖИВАНИЕ

### УХОД ЗА ПЕРЕДНЕЙ ПАНЕЛЬЮ

#### ВЫКЛЮЧИТЕ ПИТАНИЕ

Внимание! Перед отключением устройства из сети, его необходимо выключить при помощи ПДУ



Возьмитесь в точках "а" и потяните, чтобы снять переднюю панель



Для чистки используйте сухую мягкую ткань.  
При сильных загрязнениях - теплую воду (до 40 ° C)

Не используйте для чистки летучие вещества (Бензин, полироль и т.д.)

При попадании влаги на внутренний блок.  
**ОПАСНОСТЬ ПОРАЖЕНИЯ ТОКОМ!**

Установите переднюю панель назад и закройте ее.  
Нажмите вниз в точках "b"



### УХОД ЗА ВОЗДУШНЫМ ФИЛЬТРОМ

Фильтр необходимо чистить через каждые 100 часов работы следующим образом:

Откройте устройство и снимите воздушный фильтр



1. Откройте переднюю панель
2. Несильно нажмите на ручку фильтра спереди
3. Возьмитесь за ручку и вытяните фильтр

Очистите и установите на место воздушный фильтр

Если загрязнение сильное, промойте его раствором в теплой воде моющим средством. После очистки высушите фильтр в тени

Закройте переднюю панель.

При использовании кондиционера в условиях сильного загрязнения проводите очистки фильтра каждые две недели.

### В КОНЦЕ СЕЗОНА

Установите на пол дня температуру (до 30 ° C) и запустите режим ОХЛАЖДЕНИЯ, чтобы осушить устройство внутри

Выключите прибор и отключите сетевой кабель в целях безопасности и экономии электроэнергии

Очистите и установите на место фильтры

Очистите внутренний и внешний блоки

Выньте батарейки из пульта дистанционного управления

### В НАЧАЛЕ СЕЗОНА

Убедитесь, что места забора и выпуска воздуха на внутреннем и внешнем блоках не заблокированы

Проверьте, нет ли коррозии и ржавчины на основе прибора

Убедитесь, что заземление не повреждено и неотключено

Убедитесь что Воздушный фильтр очищенный

Включите сетевой кабель

Вставьте батарейки в пульт дистанционного управления



## УСТРАНЕНИЕ НЕИСПРАВНОСТЕЙ

**ВНИМАНИЕ!** Не все перечисленные ниже случаи означают неисправность.

Перед обращением в сервисный центр следует сначала проверить следующее:

НЕИСПРАВНОСТЬ	РЕШЕНИЕ
Не запускается	<ul style="list-style-type: none"> <li>• Вилка вставлена неплотно.</li> <li>• Разрядились батарейки в пульте ДУ.</li> <li>• Срабатывает защитное устройство.</li> <li>• Вышел из строя предохранитель.</li> </ul>
Воздух не охлаждается или не нагревается	<ul style="list-style-type: none"> <li>• Не перекрыты ли места забора и выпуска воздуха?</li> <li>• Температура настроена правильно?</li> <li>• Не загрязнен ли воздушный фильтр?</li> </ul>
Плохо управляется	<ul style="list-style-type: none"> <li>• При больших помехах (слишком большое статическое электричество, перебои в электросети) работа не будет идти нормально. В этом случае отключите прибор от сети и снова включите через 2-3 секунды.</li> </ul>
Не сразу срабатывает	<ul style="list-style-type: none"> <li>• Изменение режима во время работы, сработает через 3 минуты.</li> </ul>
Специфический запах	<ul style="list-style-type: none"> <li>• Запах может исходить из другого источника: мебели, сигарет, если он был поглощен и выдувается вместе с воздухом.</li> </ul>
Шум текущей воды	<ul style="list-style-type: none"> <li>• Шум, вызванный течением хладагента в кондиционере, не является неисправностью.</li> <li>• Звук размораживания в режиме обогрева.</li> </ul>
Звук потрескивание	<ul style="list-style-type: none"> <li>• Звук может происходить от расширения или сжатия передней панели из-за изменения температуры.</li> </ul>
С выпускного отверстия распыляется влага	<ul style="list-style-type: none"> <li>• Влага возникает, если воздух в помещении становится очень холодным через выпуск холодного воздуха внутренним блоком в режиме «ОХЛАЖДЕНИЕ» или «ОСУШЕНИЯ».</li> </ul>
Постоянно горит индикатор компрессора (красный), отключается вентилятор внутреннего блока.	<ul style="list-style-type: none"> <li>• Устройство переключается от обогрева до размораживания. Индикатор отключится в течение 10 минут, переключится назад в режим обогрева.</li> </ul>
При запуске режима «ОБОГРЕВ» воздух подается не сразу	<ul style="list-style-type: none"> <li>• Кондиционер не готов подавать достаточно теплого воздуха, подождите (2-5 минут).</li> </ul>
В режиме «ОБОГРЕВ» подача воздуха отключается на 5-10 минут	<ul style="list-style-type: none"> <li>• Устройство автоматически размораживается, снаружи появляется конденсат, после размораживания автоматически продолжит работу.</li> </ul>
Пульт дистанционного управления работает не корректно	<ul style="list-style-type: none"> <li>• Если в пределах расстояния нет преград, настройте пульт и устройство.</li> <li>• Есть ли заряда батарей? Замените их и попробуйте еще раз.</li> </ul>

НЕИСПРАВНОСТЬ	РЕШЕНИЕ
Работающий прибор издает странные звуки	Немедленно выключите кондиционер и отсоедините шнур от сети
Поврежден блок управления	
Повреждены предохранители или выключатели	
В прибор попала вода или какие-либо предметы	
Кабели или розетка перегрелись	
От прибора исходит сильный запах	

#### СООБЩЕНИЕ ОБ ОШИБКЕ НА ДИСПЛЕЕ(ON/OFF)

При возникновении ошибки, дисплей внутреннего блока показывает следующие коды ошибок:

СИМВОЛ	ИНДИКАТОР РОБОЧОГО РЕЖИМУ	ОПИСАНИЕ ОШИБКИ
E1	Один раз/циклично	Ошибка датчика RT
E2	Два раза/циклично	Ошибка датчика IPT
E4	Четыре раза/циклично	Защита системы
E5	Пять раз/циклично	Защита системы (модель защиты от высокого/низкого давления)
E6	Шесть раз/циклично	Отказ двигателя внутреннего блока

#### СООБЩЕНИЕ ОБ ОШИБКЕ НА ДИСПЛЕЕ(ИНВЕРТОРНЫЕ)

При возникновении ошибки, дисплей внутреннего блока показывает следующие коды ошибок:

СИМВОЛ	ОПИСАНИЕ ОШИБКИ	ЗАМЕЧАНИЕ
E0	Отказ связи внутреннего и наружного блока	
E1	Отказ температурного датчика внутреннего блока	
E2	Отказ температурного датчика испарителя внутреннего блока	
E3	Отказ температурного датчика испарителя наружного блока	
E4	Охлаждающая система работает неправильно	Утечка газа, отказ 4-ходового клапана, засорение системы и т.д.

СИМВОЛ	ОПИСАНИЕ ОШИБКИ	ЗАМЕЧАНИЕ
E6	Неправильная работа мотора вентилятора внутреннего блока	Осмотрите все соответствующие детали, такие как двигатель вентилятора, лопасти вентилятора, печатную плату и т.д.
E7	Отказ температурного датчика окружающей среды наружного блока	
E8	Отказ датчика температуры нагнетания наружного блока	
E9	Ошибка работы инверторного модуля	Инверторный модуль работает неправильно
EA	Отказ корректора коэффициента мощности	
EB	Нарушена связь между главной платой и платой дисплея	Для напольных
EC	Плохая связь с модулями наружного блока	
EE	Отказ ПЗУ наружного блока	
EF	Отказ мотора вентилятора наружного блока	
EU	Тест питания цепи наружного блока прошел неудачно	
P0	Защита блока инвертора наружного блока	
P1	Защита от повышенного и пониженного напряжения	
P2	Защита от перепадов напряжения	
P4	Защита от перегрева трубы нагнетателя наружного блока	
P5	Защита от переохлаждения в режиме охлаждения	
P6	Защита от перегрева в режиме охлаждения	
P7	Защита от перегрева в режиме нагрева	
P8	Защита от перегрева/переохлаждения от окружающей среды	
P9	Защита компрессора( неправильный запуск)	
PA	Конфликт установленных настроек	
F0	Отказ теста датчика инфракрасного сенсора	
F1	Отказ теста электроэнергии наружного блока	
F2	Защита датчика температуры нагнетания	Подключен ли датчик?
F3	Защита датчика температуры испарителя внешнего блока	Подключен ли датчик?
F4	Защита правильного движения охлаждающего газа	Проверить 2-х и 3-х сторонний клапан, открытый или, нет? Система охлаждения заблокирована?
F5	Защита корректора коэффициента мощности от перегрузки напряжения в сети	
F6	Отсутствует фаза на компрессоре	
F7	Защита модуля температуры	
F8	Неправильное положение четырёхстороннего клапана	

СИМВОЛ	ОПИСАНИЕ ОШИБКИ	ЗАМЕЧАНИЕ
<b>F9</b>	Ошибка теста блока температуры	
<b>FA</b>	Отказ цепи компрессора, проверьте соединения кабеля	
<b>FB</b>	Ограничение / уменьшение частоты для защиты от перегрузки в режиме охлаждения / обогрева	Запрашивается с пульта
<b>FC</b>	Ограничение / уменьшение напряжения Защита от высокого энергопотребления	Запрашивается с пульта
<b>FE</b>	Ограничение / уменьшение частоты для защиты модуля тока (фазовый ток компрессора)	Запрашивается с пульта
<b>FF</b>	Ограничение / уменьшение частоты для защиты от перегрева модуля температуры	Запрашивается с пульта
<b>FH</b>	Ограничение / уменьшение частоты для защиты привода компрессора	Запрашивается с пульта
<b>FP</b>	Ограничение / уменьшение частоты для защиты от конденсации	Запрашивается с пульта
<b>FU</b>	Ограничение / уменьшение частоты для защиты от замерзания	Запрашивается с пульта
<b>FY</b>	Защита от утечки газа	
<b>FJ</b>	Ограничение / уменьшение частоты для защиты от перегрева	Запрашивается с пульта
<b>FN</b>	Ограничение / уменьшение частоты для защиты цепи переменного тока внешнего блока.	Запрашивается с пульта
<b>H1</b>	Реле системы охлаждения высокого давления неисправно	Зарезервировано
<b>H2</b>	Реле системы охлаждения низкого давления неисправно	Зарезервировано
<b>BJ</b>	Неисправность датчика влажности	Запрашивается с пульта
<b>CL</b>	Грязный воздушный фильтр	

#### **A. Настройки с помощью клавиши ECO или SLEEP. Для использования выполните требования ниже:**

- 1) Включите кондиционер, используйте пульт дистанционного управления для установки кондиционера в режим COOLING;
- 2) Установите температуру 30 ° C;
- 3) Скорость вращения вентилятора установите в MID;
- 4) Все дальнейшие функции работают только в течение 3 минут после включения питания.

#### **A1: НАЖМИТЕ 6 раз в течение 8 секунд для отображения температуры.**

- Если первоначально на дисплее SET TEMPERATURE, то оно изменится на ROOM TEMPERATURE и прозвучит сигнал 2 раза.
- Если отображается ROOM TEMPERATURE, тогда она изменится на SET TEMPERATURE и 1 раз прозвучит сигнал.

#### **A2: НАЖМИТЕ 8 раз в течение 8 секунд для отображения температуры.**

- Если на дисплее внутреннего блока указана исходная температура по Цельсию (° C), то она изменится и будет отображать температуру по Фаренгейту (° F), прозвучит 1 звуковой сигнал.
- Если внутренний блок отображает температуру по Фаренгейту (° F), то она изменится на температуру по Цельсию (° C), и 1 раз прозвучит сигнал.

#### **A3: НАЖМИТЕ 10 раз в течение 8 секунд – для автоматического перезапуска кондиционера.**

- Если функция перезапуска изначально не функционировала, функция будет активирована. Прозвучит сигнал 3 раза.
- Если перезапуск активирован ранее, то функция будет отменена, и звуковой сигнал прозвучит 4 раза.

#### **В. Функция запроса кодов ошибок помощью пульта.**

Как показано в кодах неисправностей, некоторые коды (Fb ~ bj) необходимо запросить с пульта дистанционного управления для проверки.

Во время работы устройства нажмите кнопку ECO 8 раз в течение 8 секунд, прозвучит сигнал 2 раза, и Вы можете проверить специальные коды ошибок такие как Fb ~ Fn, bj и т. д.

## УСТАНОВКА КОНДИЦИОНЕРОВ ВЫБОР МЕСТА УСТАНОВКИ

### ВНУТРЕННИЙ БЛОК

- Установите внутренний блок кондиционера на надежную стену, которая не подвержена вибрациям.
- Отверстия впуска и выпуска воздуха не должны быть чем-то закрыты: воздух должен свободно распространяться по комнате.
- Не устанавливайте блок рядом с источником тепла, пара или газа.
- Установите прибор у розетки.
- Не устанавливайте прибор в месте, где он будет подвержен воздействию прямых солнечных лучей.
- Установите кондиционер таким образом, чтобы расстояние между внутренним и внешним блоком было минимальным.
- Регулярно проверяйте корректную работу прибора. Оставьте расстояние между прибором и стеной или потолком, как показано на рисунке.
- Установите внутренний блок так, чтобы фильтр был в зоне легкой досягаемости.

### ВНЕШНИЙ БЛОК

- Не устанавливайте наружный блок рядом с источниками тепла, пара или газа.
- Не устанавливайте блок в слишком ветряных или подобных местах.
- Не устанавливайте блок там, где ходят люди.
- Выберите место, где выход воздуха и шум не будет мешать соседям.
- Избегайте установки блока там, где он подвергается воздействию прямых солнечных лучей (в противном случае используйте дополнительную защиту устройства, которая, однако, не должна препятствовать свободному впуску и выпуску воздуха).
- Оставьте расстояние между прибором и теми или объектами, как показано на рисунке, чтобы обеспечить свободную циркуляцию воздуха.
- Подберите для внешнего блока устойчивое и безопасное место.
- Если внешний блок вибрирует во время работы, подложите под него резиновую подкладку.

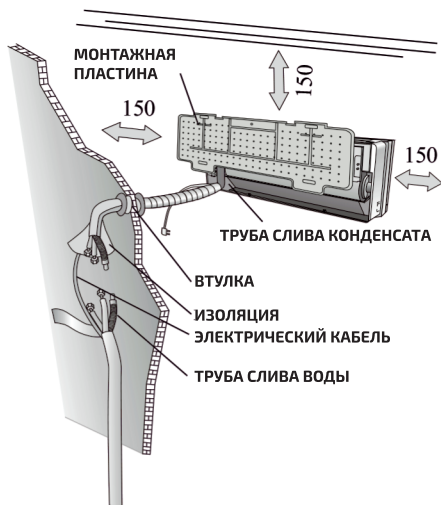

Минимальное допустимое расстояние (мм) указано на рисунке

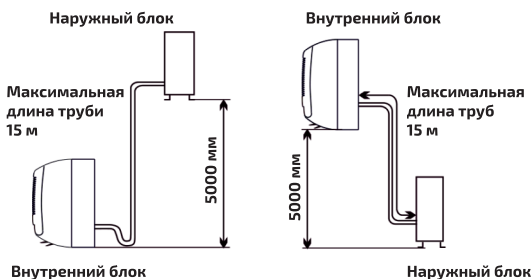
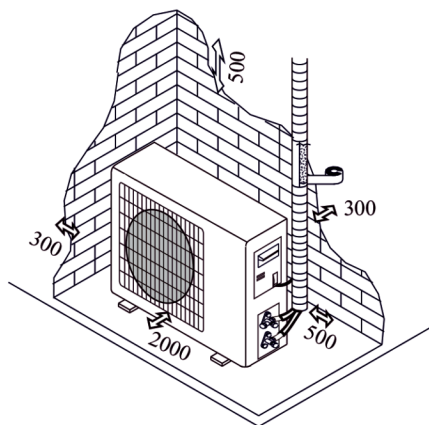

Установка кондиционера может осуществляться только специалистами.

Перед началом установки решите, где будут располагаться внутренний и внешний блоки, учитывая так же и расстояния, которые следует оставить между кондиционером и стеной, потолком и другими предметами.

❗ Внутренний блок устанавливается непосредственно в желаемой комнате. Избегайте установки внутреннего блока в коридорах и проходных помещениях.

❗ Внутренний блок устанавливается на высоте не менее 2.5 метров от пола.

#### Для установки необходимо: Крепления монтажной пластины

1. С помощью нивелира нанесите точную разметку для установки монтажной пластины.

2. Просверлите в стене отверстия диаметром 32 мм.

3. Вставьте в отверстия пластиковые анкеры.

4. С помощью крестообразных шурупов закрепите монтажную пластину на стене.

5. Проверьте надежность крепления монтажной пластины.

**ПРИМЕЧАНИЕ:** форма монтажной пластины может отличаться от представленной на рисунке, но установка производится аналогично.

Сверления отверстия в стене для трубы

1. Выберите место в стене для сверления отверстия для трубы (при необходимости), учитывая расположение монтажной пластины.

2. Вставьте гибкий фланец в отверстие в стене для поддержания его чистоты и сохранения.

❗ Отверстие должно иметь легкий наклон наружу.

**ПРИМЕЧАНИЕ:** сливная труба также должна иметь наклон наружу во избежание протекания.

#### Электрические соединения - внутренний блок

1. Поднимите переднюю панель

2. Снимите крышку, как показано на рисунке (открутив винт или сломав крючки).

3. Схема электрических соединений дается на правой части блока под передней панелью.

4. Соедините кабеля с клеммой с винтовым креплением, в соответствии с номерами, соблюдая правила техники безопасности.

❗ Кабель, соединяющий внутренний и внешний блоки, должен быть для наружного использования

❗ Розетка должна находиться в зоне досягаемости, чтобы при необходимости аппарат можно было \* отключить от сети.

❗ Следует обеспечить надежное заземление.

❗ Если силовой кабель поврежден, обратитесь в сервисный центр по предоставлению замены. Примечание: кабеля подключены к главной печатной плате внутреннего блока производителем, согласно модели кондиционера без клеммной колодки.

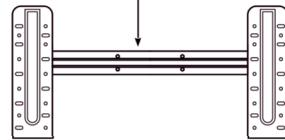
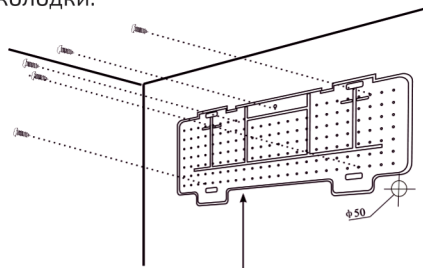

В ПОМЕЩЕНИИ

НА ОТКРЫТОМ ВОЗДУХЕ

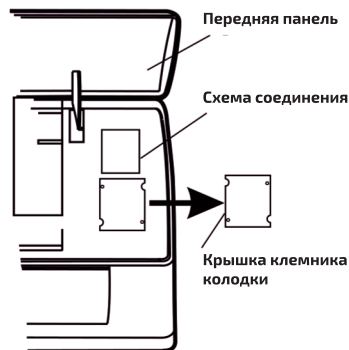
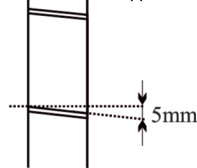

## Монтаж труб для циркуляции хладагента

Трубопровод может быть расположен в трёх направлениях обозначенных цифрами на картинке. Когда трубопровод необходимо развернуть в направлении 1 или 3, удалите заглушку, вырезав её вдоль канавки при помощи ножа.

Разверните трубопровод по направлению отверстия в стене и соедините медные трубки, дренажную трубку и кабели питания вместе клейкой лентой. Дренажную трубку разместите в нижней части, чтобы конденсат мог свободно стекать.

- Не снимайте с трубы колпачок перед монтажом, чтобы избежать попадания внутрь влаги или загрязнений.
- Если трубу часто сгибать или растягивать, она потеряет свою гибкость. Не сгибайте трубу более трех раз в одном месте.
- Разворачивайте свернутую трубу, осторожно выпрямляя ее, как показано на рисунке.

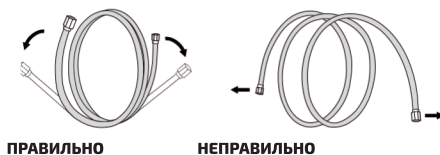
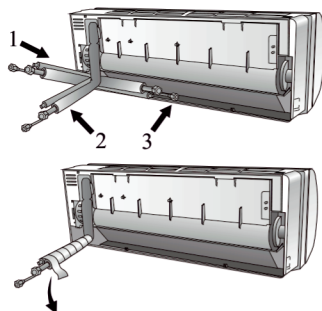

## Соединение с внутренним блоком

1. Удалите колпачок с трубы внутреннего блока (проверьте чтобы внутрь не попали загрязнения).
2. Вставьте конусную гайку и установите фланец на самый конец соединительной трубы.
3. Закрепите соединение с помощью двух гаечных ключей, работая в противоположных направлениях.



## Дренаж конденсата внутреннего блока

Правильная установка дренажного трубопровода внутреннего блока является важным этапом для успешного монтажа.

1. Установите сливной шланг под медным трубопроводом, стараясь не создавать сифон и петли.
2. Дренажный шланг проложите под уклоном для лучшего слива.
3. Не сгибайте шланг, не скручивайте его, не опускайте один конец в воду. Если к сливному шлангу добавлено удлинение, удостоверьтесь, что место соединения обмотано изоляцией.
4. Если коммуникации установлены справа, трубы, кабель и дренажный шланг должны быть изолированы и закреплены на задней панели устройства соединительной трубкой.
  - 1) Вставьте соединительную трубку.
  - 2) Нажмите, чтобы присоединить соединительную трубку к основанию блока.

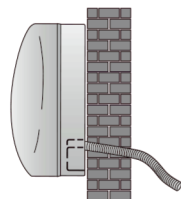

### Монтаж внутреннего блока

После монтажа труб, произведенного в соответствии с инструкциями, установите соединительные кабели. Затем установите дренажную трубку. После подключения, изолируйте трубку, кабели и дренажную трубку изоляционным материалом.

1. Правильно расположите медные трубки, кабели и дренажный шланг.
2. Изолируйте стыки труб изоляционным материалом, закрепив его виниловой лентой.
3. Направьте связанные трубы, кабели и дренажную трубку через отверстие в стене и надежно закрепите внутренний блок на верхнюю часть монтажной пластины.
4. Плотно прижмите нижнюю часть внутреннего блока к монтажной пластине.

### Монтаж внешнего блока

- Внешний блок должен быть установлен на прочную и надежную стену и закреплен.
- Перед подключением труб и кабелей следует: выбрать оптимальное расположение на стене, предусмотрев пространство для удобства технического обслуживания.
- Прикрутите кронштейн к стене с помощью анкеров, подбор которых зависит от типа стены.
- Используйте большее количество анкеров, чем обычно требуется для такого веса, чтобы избежать вибрации во время работы и обеспечить надежное крепление кондиционера надолго.
- Блок должен быть установлен в соответствии с ограничениями и правилами Вашей страны.

### Дренаж конденсата внешнего блока (только для моделей с теплонасосом)

Конденсат, образовавшийся во внешнем блоке в режиме обогрева при оттайке может стекать через дренажную трубку.

1. Дренажное отверстие должно находиться в 25 мм от отверстия блока, как показано на рисунке.
2. Соедините дренажное отверстие и дренажную трубку. Позаботьтесь о том, чтобы вода сливалась в подходящее для этого место.

ОБЕРНУТЬ ВИНИЛОВОЙ ЛЕНТОЙ

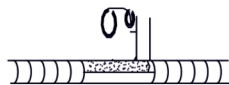

МОНТАЖНАЯ ПЛАСТИНА

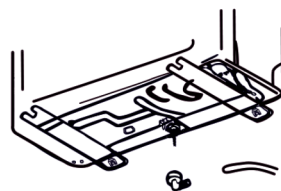
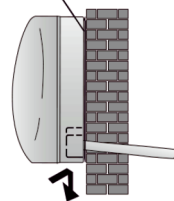

Дренажное отверстие    Дренажная трубка

### Электрические соединения

1. Снимите крышку.
2. Подключите провода кабеля к клеммной колодке, используя ту же нумерацию, что и во внутреннем блоке.
3. Для наладки электрических соединений изучите электрическую схему на задней поверхности крышки.
4. Зафиксируйте кабеля тросовым зажимом.
5. Обеспечьте надежное заземление.
6. Закройте крышку.



## Соединение труб

Вверните конусные гайки в наружный блок, выполняя ту же последовательность действий, что и для внутреннего блока. Чтобы избежать протечек, обратите внимание на следующие моменты:

1. Затяните конусные гайки с помощью двух ключей. Старайтесь не повредить трубы.  
2. Если вращающейся момент недостаточно затянут, может возникнуть протекание. При чрезмерном затягивании крутящего момента также возможно протекание, поскольку фланец может быть поврежден.

3. Наиболее надежное крепление обеспечивается посредством использования ключа с ограниченным крутящим моментом и гаечным ключом: обратитесь к таблице на стр. 51

## Спуск воздуха и влаги

Накопление воздуха и влаги в цепи хладагента приводит к неполадкам компрессора. Соединив внутренний и внешний блоки, устраните воздух и влагу из цепи хладагента с помощью вакуумного насоса.

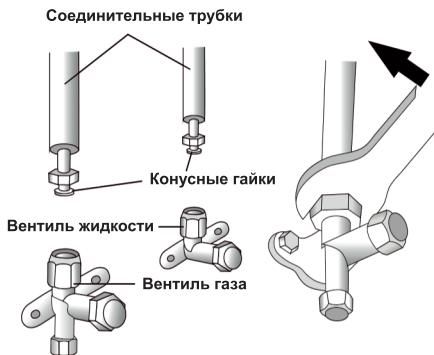
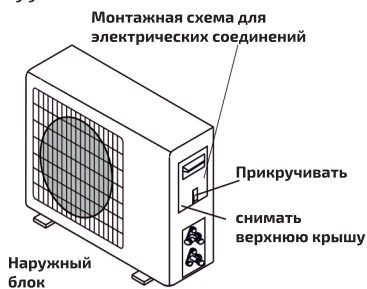
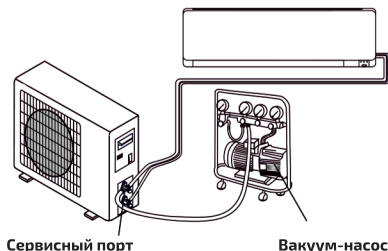
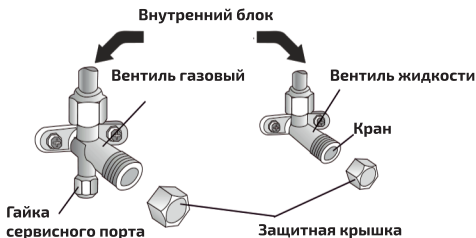

- 1) Откройте и снимите колпачки с двусторонних и трехсторонних вентиляей.
- 2) Откройте и снимите колпачки с сервисного отверстия.
- 3) Подключите шланг вакуумного насоса в сервисный клапан.
- 4) Работайте вакуумным насосом 10-15 минут до достижения абсолютного вакуума (10 мм ртутного столба).
- 5) Продолжая работать вакуумным насосом, закрутите в месте соединения вентиль низкого давления вакуумного насоса. Остановите вакуумный насос.
- 6) Откройте на 1/4 оборота двусторонний вентиль и закройте его через 10 секунд. Проверьте все соединения деталей на предмет подтекания с помощью жидкого мыла или электронного прибора для определения протекания.
- 7) Откройте двусторонние и трехсторонние вентили. Отсоедините шланг вакуумного насоса.
- 8) Установите и затяните все гайки и заглушки на вентилях.

СХЕМА ЧЕТЫРЕХ-ходового клапана

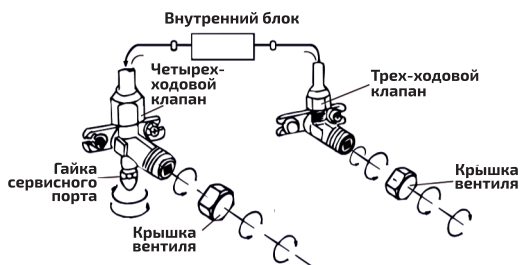
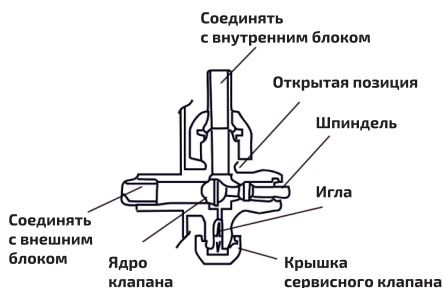

## ПОСЛЕДНИЕ ШАГИ

1. Оберните теплоизоляционным материалом трубопровод внутреннего блока при помощи изоляционной ленты.
2. Зафиксируйте излишки соединительного прикрепив его к трубе или внешнему боку.
3. Зафиксируйте трубы на стене (предварительно обмотав их изолентой) с помощью зажимов или пластиковых креплений.
4. Закройте отверстие в стене, через которое проходят трубы так, чтобы исключить проникновение через него влаги и воздуха.

## Тестирование внутреннего блока

- Правильно ли работает устройство при включении/выключении в режиме вентиляции?
- Правильно ли работает кнопка MODE?
- Работает ли таймер, сохраняются настройки?
- Горят ли лампочки-индикаторы?
- Правильно ли работают направляющие потока воздуха?
- Регулярно сливается конденсат?

## Тестирование внешнего блока

- Возникает ли при работе прибора ненормальный шум или вибрации?
- Может ли шум, поток воздуха или слив конденсата доставить неудобство соседям?
- Не возникает ли протекание хладагента после запуска?

**Примечание:** Плата управления запустит процессор только через три минуты после того, как кондиционер включится во всех режимах кроме вентиляции.

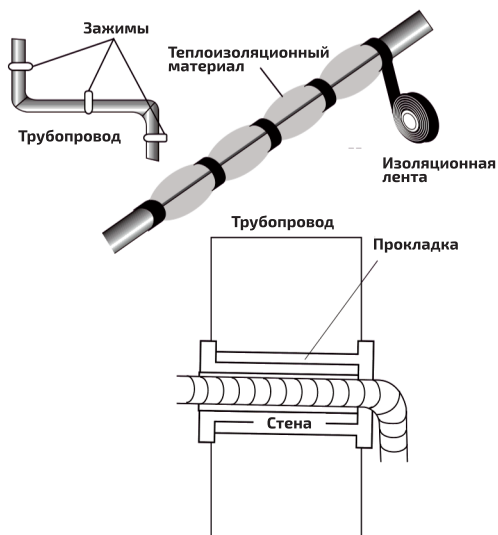

## ИНФОРМАЦИЯ ДЛЯ УСТАНОВЩИКОВ

Производительность модели с фиксированными оборотами (Btu * / ч)	7k	9k	12k
Диаметр трубы для жидкости	1/4" (ф6)		
Диаметр газовой трубы	3/8" (ф9.52)		
Заводская заправка (в длину труб)	3 м		
Максимальное расстояние между внешним и внутренним блоками	15 м		
Дополнительная заправка хладагента	20 гр./м		
Максимальная разница между уровнем внешнего и внутреннего блоками	5 м		
Тип хладагента	K410A		

Производительность модели инверторного типа (Btu * / ч)	9k	12k	18k	24k
Диаметр трубы для жидкости	1/4" (ф6)			
Диаметр газовой трубы	3/8" (ф9.52)		1/2" (ф12)	5/8" (ф15.88)
Заводская заправка (в длину труб)	3 м		4 м	
Максимальное расстояние между внешним и внутренним блоками	15 м			
Дополнительная заправка хладагента	20 гр./м		30 гр./м	
Максимальная разница между уровнем внешнего и внутреннего блоками	5 м			
Тип хладагента	K410A			

**Согласно наклейке данным внешнего блока**  
**Закручивания крутящего момента для защитных колпаков и соединении фланцев**

Труба	1/4" (ф6)	3/8" (ф9.52)
Закручивания крутящего момента (Н x м)	15-20	31-35
Соответствующее усилия (при использовании гаечного ключа на 20 см)	~ усилия запястья	~ усилия руки
	гайка сервисного отверстия	предохранительные колпаки
Закручивания крутящего момента (Н x м)	7-9	25-30

**ИНФОРМАЦИЯ ДЛЯ УСТАНОВЩИКОВ****СХЕМА МОНТАЖА**

Для разных моделей схемы электропроводки могут быть разными. Пожалуйста, обратитесь к электрическим схемам, наклеенным на внутреннем и внешнем блоке соответственно.

На внутреннем блоке схема проводки наклеивается под передней панелью.

На внешнем блоке, схема проводки наклеивается на задней части внешней крышки ручки.

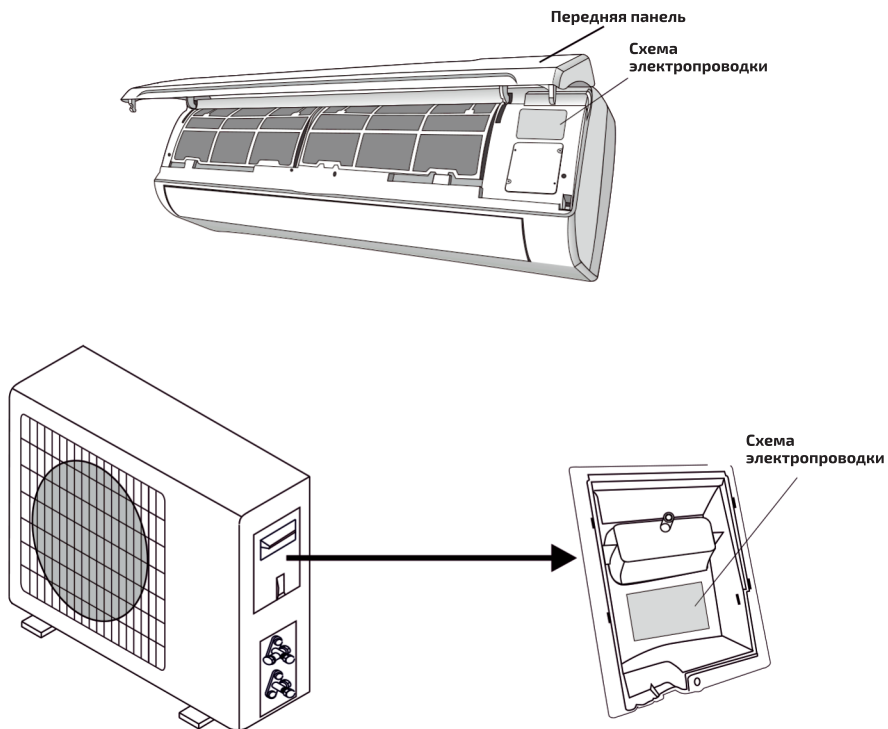

Обратите внимание: для некоторых моделей провода подключены производителем к плате управления внутреннего блока без клеммной колодки.

## ИНФОРМАЦИЯ ДЛЯ УСТАНОВЩИКОВ

### Спецификация кабельных проводов

Производительность модели с фиксированными оборотами (Вт <sup>*</sup> / ч)		7k	9k	12k
		Сечение кабелей		
Силовой кабель	N	1.0 mm <sup>2</sup> AWG18		1.0 mm <sup>2</sup> (1.5 mm <sup>2</sup> ) AWG18 (AWG16)
	L	1.0 mm <sup>2</sup> AWG18		1.0 mm <sup>2</sup> (1.5 mm <sup>2</sup> ) AWG18 (AWG16)
	E	1.0 mm <sup>2</sup> AWG18		1.0 mm <sup>2</sup> (1.5 mm <sup>2</sup> ) AWG18 (AWG16)
Соединяющий кабель	N	1.0 mm <sup>2</sup>		1.0 mm <sup>2</sup> (1.5 mm <sup>2</sup> )
	L	1.0 mm <sup>2</sup>		1.0 mm <sup>2</sup> (1.5 mm <sup>2</sup> )
	1	1.0 mm <sup>2</sup>		1.0 mm <sup>2</sup> (1.5 mm <sup>2</sup> )
	2		0.75 mm <sup>2</sup>	
	3		0.75 mm <sup>2</sup>	
				0.75 mm <sup>2</sup>

Производительность модели инверторного типа (Вт <sup>*</sup> / ч)		9k	12k	18k	24k
		Сечение кабелей			
Силовой кабель	N	1.0 mm <sup>2</sup> (1.5 mm <sup>2</sup> ) AWG18 (AWG16)		1.5 mm <sup>2</sup> AWG16	2.5 mm <sup>2</sup> AWG14
	L	1.0 mm <sup>2</sup> (1.5 mm <sup>2</sup> ) AWG18 (AWG16)		1.5 mm <sup>2</sup> AWG16	2.5 mm <sup>2</sup> AWG14
	E	1.0 mm <sup>2</sup> (1.5 mm <sup>2</sup> ) AWG18 (AWG16)		1.5 mm <sup>2</sup> AWG16	2.5 mm <sup>2</sup> AWG14
Соединяющий кабель	N	1.0 mm <sup>2</sup> (1.5 mm <sup>2</sup> )		1.5 mm <sup>2</sup>	0.75 mm <sup>2</sup>
	L	1.0 mm <sup>2</sup> (1.5 mm <sup>2</sup> )		1.5 mm <sup>2</sup>	0.75 mm <sup>2</sup>
	1	1.0 mm <sup>2</sup> (1.5 mm <sup>2</sup> )		1.5 mm <sup>2</sup>	0.75 mm <sup>2</sup>
		1.0 mm <sup>2</sup> (1.5 mm <sup>2</sup> )			0.75 mm <sup>2</sup>

Тип предохранителя на 220 В используется в контроллере внешнего блока для моделей на 7К, 9К, 12К, 18К, 24К - 50Т при мощности 3.15 А, 250 В. Тип предохранителя на 110 В используется в контроллере внешнего блока для моделей на 7К, 9К, 12К - 50Т при мощности 3.15 А, 125 В. Тип предохранителя используемого в инверторном контроллере внешнего блока для моделей на 7К, 9К, 12К - 61Т при мощности 15 А, 250 В.

**Примечание:** Данные по сечениям кабеля приведены на основании стандартов КНР, обязательно пользуйтесь местными стандартами.

## ХРАНЕНИЕ И ТЕХНИЧЕСКОЕ ОБСЛУЖИВАНИЕ

Регулярное техническое обслуживание является важным пунктом в обеспечении надежной работы кондиционера. Перед осуществлением технического обслуживания отключите прибор и отключите его от сети.

### ВНУТРЕННИЙ БЛОК ЧИСТКА ФИЛЬТРА ПРОТИВ ПЫЛИ

1. Откройте переднюю панель в направлении стрелки.
  2. Придерживая одной рукой переднюю панель, другой рукой вытяните воздушный фильтр.
  3. Промойте фильтр водой. Если загрязнение фильтра носят маслянистый характер, промойте фильтр теплой водой (температура не выше 45 градусов С). Просушите фильтр в прохладном сухом месте.
  4. Придерживая одной рукой переднюю панель, вставьте фильтр другой рукой.
  5. Закройте панель.
- Электростатический и дезодорирующий фильтр (при наличии) не моются и не чистятся, а заменяются на новые каждые 6 месяцев.

### ЧИСТКА ТЕПЛООБМЕННИКА

1. Откройте переднюю панель блока, поднимите его и снимите его с крепления, чтобы облегчить процесс чистки.
2. Протрите внутренний блок тряпкой, смоченной в воде с нейтральным мылом. Не используйте для чистки растворители и агрессивные моющие средства.
3. Если теплообменник внешнего блока загрязнен, удалите листья и загрязнения струей воздуха или небольшим количеством воды.

### ТЕХНИЧЕСКОЕ ОБСЛУЖИВАНИЕ В КОНЦЕ СЕЗОНА

1. Отключите прибор от сети
2. Почистите и замените фильтры
3. В теплый и сухой день включите вентилятор в режим вентиляции и оставьте на несколько часов, чтобы блок полностью просох изнутри.

### СМЕНЫ БАТАРЕЕК

**Если:**

- Внутренний блок не подает сигнала в ответ.
- Жидкокристаллический дисплей не включается.

**Тогда:**

- Снимите крышку в задней части ПДУ
- Установите новые батарейки, соблюдая полярность (+ \ -).

**Примечание : Используйте только новые батарейки.**

- Вынимайте батарейки из ПДУ, когда кондиционер не используется.

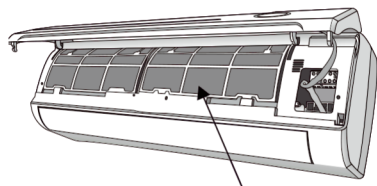

ФИЛЬТР ОТ ПЫЛИ

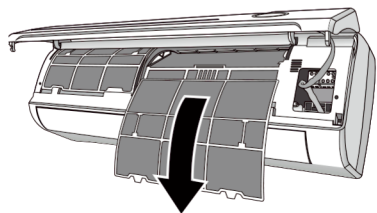

## ГАРАНТИЙНЫЕ ОБЯЗАТЕЛЬСТВА

На данный прибор предоставляется гарантия сроком на 24 месяца с момента приобретения.

В течение гарантийного периода поставщик обязуется устранить путем ремонта, замены деталей или замены всего изделия любые заводские дефекты, вызванные недостаточным качеством материалов или сборкой. Гарантия вступает в силу только в том случае, если дата покупки подтверждена печатью магазина и подписью продавца на оригинальном гарантийном талоне. Настоящая гарантия признается лишь в том случае, если прибор применялся в соответствии с руководством по эксплуатации, не ремонтировался, не разбирался и не был поврежден в результате неправильного обращения с ним, а также сохранена полная комплектность. Данная гарантия не распространяется на расходные материалы (фильтры, лампочки, уплотнители и т. д.).

Срок службы изделия и срок действия гарантийных обязательств на него исчисляются со дня продажи.



***Упаковку, руководство пользователя, а также сам прибор необходимо утилизировать в соответствии с местной программой по переработке отходов. Проявите заботу об окружающей среде: не выбрасывайте такие изделия вместе с обычным бытовым мусором.***

Наши аппараты должны устанавливаться с учетом расстояний, указанных в инструкции по монтажу, обеспечивающих либо доступ с обеих сторон, либо возможность выполнять плановое техническое обслуживание и ремонт. К компонентам этих аппаратов должен быть обеспечен доступ и возможность их разборки при полной безопасности для людей и вещей. По этой причине там, где не будут выполнены указания, приведенные в Руководстве по эксплуатации, затраты, необходимые для доступа к аппарату и для его ремонта (по обеспечению безопасности работ в соответствии с требованиями действующего законодательства) с применением строп, грузовых автомобилей, строительных лесов или любого другого способа подъема на высоту, не будут считаться предусмотренными гарантией и будут оплачиваться конечным пользователем.

Установка и профилактические работы относятся к платным услугам и гарантийные обязательства компании на эти работы не распространяются. Указанные выше затраты на профессиональную установку и профилактические работы окупятся длительной и надёжной работой кондиционера.

# БРАЦІЇ ПІКЕЛ

## ГАРАНТІЙНИЙ ТАЛОН

Найменування виробу та модель \_\_\_\_\_

Серійний номер \_\_\_\_\_

*Підпис  
порядкового організації*

Дата продажу \_\_\_\_\_

Правовою основою даних гарантійних забор'язань є Діюче Законодавство

Гарантійний строк експлуатації виробу 24 місяці з дня продажу роздрібною мережею.

Протягом гарантійного терміну, власник має право на безкоштовне усунення несправностей, які є наслідком виробничих дефектів.

**Без пред'явлення гарантійного талону та накладної, гарантійний ремонт не проводиться. При неповній заповненості талоні він вилучається сервісним центром, а претензії по якості товару не приймаються.**

Товар отриманий в справному стані, без зовнішніх пошкоджень. У повній комплектності, перевірений в моїй присутності, претензій по якості не маю, з умовами гарантійного обслуговування ознайомлений та згодний.

ПІБ \_\_\_\_\_ Підпис \_\_\_\_\_

Гарантії забор'язання не поширюються в наступних випадках

Недоприймання користувачем положень Інструкції по експлуатації та використання виробу не за призначенням.

При наявності механічних пошкоджень корпусу, тріщин, сколів, та пошкоджень, що викликані дією агресивних середовищ, високих температур, а також при попаданні чужорідних тіл і рідин в корпус виробу.

На частини виробу, які вийшли з ладу через несвоєчасне періодичне обслуговування виробу, а також в результаті ремонту виробу, виконаного не в гарантійному сервісному центрі.

При несправностях, викликаних наслідком нормального зносу виробу.

При несправностях, викликаних внаслідок перенавантаження або неправильного використання, що спричинило вихід з ладу частин виробу.

При спробах самостійного ремонту виробу в гарантійний період.

При відсутності, пошкодженні або зміні серійного номеру на виробі або гарантійному талоні, або при їх неточності.









**GRÜNHELM**