

GRÜNHelm

ІНСТРУКЦІЯ З ЕКСПЛУАТАЦІЇ

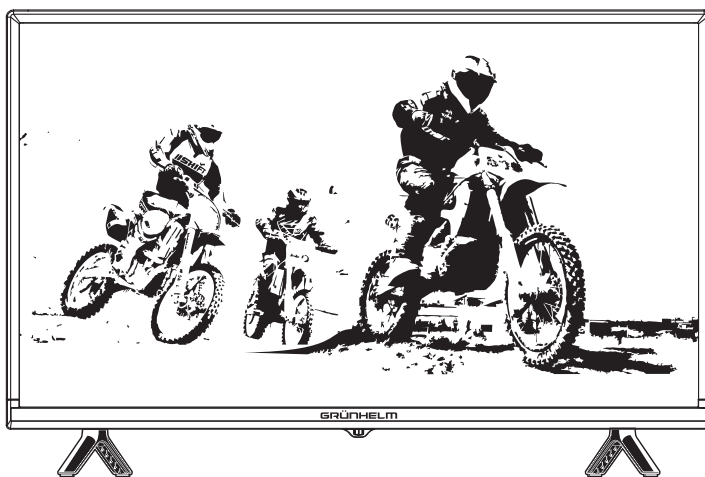

DVB-T2
HEVC/H.265

DVB-C
HEVC/H.265

USB
MEDIA PLAYER

HDMI
(HDCP 1.4/2.0/2.1)

Dolby
AUDIO

LED ТЕЛЕВІЗОР 32H300-T2

UKR

*Будь ласка, уважно прочитайте і збережіть інструкцію.
Пожалуйста, внимательно прочитайте и сохраните инструкцию.*

Зміст

UKR	
ПОПЕРЕДЖЕННЯ	4 - 6
ІНСТРУКЦІЇ З ТЕХНІКИ БЕЗПЕКИ	6 - 7
ОСНОВНИЙ БЛОК КЕРУВАННЯ	7- 9
ПІДКЛЮЧЕННЯ ТА НАЛАШТУВАННЯ	10
ПОЧАТОК РОБОТИ	11
ПУЛЬТ ДИСТАНЦІЙНОГО КЕРУВАННЯ	12 - 13
ОСНОВНІ РОБОЧІ ОПЕРАЦІЇ	13 - 30
ПОШУКУ ТА УСУНЕННЯ НЕПОЛАДОК	30 - 31
ТЕХНІЧНІ ХАРАКТЕРИСТИКИ	32
ОБСЛУГОВУВАННЯ	33

ШАНОВНИЙ ПОКУПЕЦЬ!

Дякуємо Вам за вибір продукції, що випускається під торговою маркою «GRUNHELM»

Ми раді запропонувати Вам вироби, розроблені і виготовлені відповідно з високими вимогами до якості, функціональності і дизайну. Ми впевнені, що Ви будете задоволені придбанням виробу ТМ «GRUNHELM».

Уважно прочитайте цей посібник з експлуатації. Перед початком експлуатації телевізора всі положення даного керівництва повинні бути прочитані і зрозумілі.

Подбайте про збереження даного керівництва, використовуйте його в якості довідкового матеріалу при подальшому використанні.

ПОПЕРЕДЖЕННЯ

ШАНОВНИЙ ПОКУПЕЦЬ:

Перед початком роботи повністю прочитайте даний посібник з безпеки та експлуатації, після цього збережіть його для подальшого використання. Завжди дотримуйтеся наступних запобіжних заходів, щоб уникнути небезпечних ситуацій та забезпечити максимальну продуктивність Вашого продукту.

УВАГА!

※ **ЩОБ ЗМЕНШИТИ РИЗИК УРАЖЕННЯ ЕЛЕКТРИЧНИМ СТРУМОМ, НЕ ЗНИМАЙТЕ КРИШКУ (АБО ЗАДНЮ КРИШКУ). ВСЕРЕДИНІ ВІДСУТНІ ЧАСТИНИ, ДО ЯКИХ КОРИСТУВАЧ ПОВИНЕН МАТИ ДОСТУП. ЗВЕРНІТЬСЯ ДО КВАЛІФІКОВАНОГО ПЕРСОНАЛУ.**



Символ з блискавкою у рівносторонньому трикутнику попереджає користувача про наявність неізольованої «небезпечної напруги» всередині корпусу виробу, яка може створити ризик ураження електричним струмом.



Знак оклику в рівносторонньому трикутнику попереджає користувача про наявність важливих інструкцій з експлуатації та технічного обслуговування пристрою.

НОРМАТИВНА ІНФОРМАЦІЯ

Дане обладнання генерує, використовує та може випромінювати радіочастотну енергію, а також, якщо воно встановлене неправильно або не використовується відповідно до інструкцій, може створювати завади для радіозв'язку. Однак, немає гарантії, що завади будуть відсутні у конкретних умовах встановлення. Якщо дане обладнання створює завади для радіо- або телевізійного сигналу, що можливо з легкістю визначити, увімкнувши та вимкнувши обладнання, користувач може спробувати усунути завади одним або декількома з наведених нижче способів:

- Перемістіть приймальну антену.
- Збільште відстань між обладнанням та приймачем.
- Підключіть обладнання до розетки електромережі, відмінної від тієї, до якої підключений приймач.
- Зверніться за допомогою до дилера або досвідченого радіо/телевізійного майстра.

УВАГА!

※ **НЕ НАМАГАЙТЕСЯ МОДИФІКУВАТИ ДАНИЙ ВИРІБ БУДЬ-ЯКИМ ЧИНОМ БЕЗ ПИСЬМОВОГО ПОГОДЖЕННЯ ПОСТАЧАЛЬНИКА. НЕСАНКЦІОНОВАНЕ ВНЕСЕННЯ ЗМІН МОЖЕ ПРИЗВЕСТИ ДО ПОЗБАВЛЕННЯ КОРИСТУВАЧА ПРАВА КОРИСТУВАННЯ ДАНИМ ПРИСТРОЄМ.**

※ **ЦИФРИ ТА ІЛЮСТРАЦІЇ У ДАНОМУ ПОСІБНИКУ НАВЕДЕНІ ЛИШЕ ДЛЯ ДОВІДКИ І МОЖУТЬ ВІДРІЗНЯТИСЯ ВІД ФАКТИЧНОГО ОБЛАДНАННЯ. КОНСТРУКЦІЯ ВИРОБУ МОЖЕ БУТИ ЗМІНЕНА БЕЗ ПОПЕРЕДНЬОГО ПРО ЦЕ ПОВІДОМЛЕННЯ.**

ВАЖЛИВІ ПОПЕРЕДЖЕННЯ ТА ЗАСТЕРЕЖЕННЯ!

Електрична енергія може виконувати багато корисних функцій, але вона може також завдавати тілесних ушкоджень та збитків майну, якщо вона використовується неправильно. Виріб спроектований та виготовлений з найвищим пріоритетом стосовно безпеки.

ОДНАК, НЕПРАВИЛЬНЕ ВИКОРИСТАННЯ ПОТЕНЦІЙНО МОЖЕ ПРИЗВЕСТИ ДО УРАЖЕННЯ ЕЛЕКТРИЧНИМ СТРУМОМ АБО ЗАЙМАННЯ.

Щоб уникнути потенційної небезпеки, дотримуйтеся наступних інструкцій під час монтажу, експлуатації та чищення продукту.

1. ПРИСТРОЇ – Використовуйте лише пристрої / аксесуари, які зазначені виробником. Не використовуйте аксесуари, які не рекомендовані виробником. Використання невідповідних пристроїв може призвести до пошкодження.
2. ВОДА – Для зменшення ризику виникнення пожежі або ураження електричним струмом, оберігайте даний виріб від впливу дощу або вологи. На пристрій не повинні потрапляти краплі або бризки; недопустимо ставити на виріб предмети, які наповнені рідиною, наприклад, вази.
3. ПОЖЕЖА АБО ВИБУХ – Не використовуйте та не зберігайте легкозаймисті або горючі матеріали поруч з виробом. Це може призвести до пожежі або вибуху. Не розміщайте відкритий вогонь, наприклад від свічок, цигарок або тліючих паличок для пахоців, на телевізор.
4. Вентиляція – Під час встановлення телевізора необхідно витримувати відстань мінімум 4 дюйми між телевізором та іншими предметами (стіни, стінки ящиків і т.д.) для забезпечення належної вентиляції. Неналежна вентиляція може призвести до пожежі або проблем з виробом, пов'язаних з нагріванням його внутрішньої частини.
5. ДЖЕРЕЛО ЖИВЛЕННЯ – Даний виріб призначений для використання певних типів електроживлення, які зазначені на етикетці. Якщо Ви не знаєте, який тип джерела електроживлення у Вашому будинку, проконсультуйтеся, будь ласка, у дилера або місцевої електроенергетичної компанії.
6. ПЕРЕВАНТАЖЕННЯ – Не перевантажуйте настінні розетки, подовжувачі або роз'єми іншим обладнанням, оскільки це може створити ризик виникнення пожежі або ураження електричним струмом.
7. НАПРУГА – Перед встановленням телевізора переконайтеся, що вихідна напруга відповідає напрузі, яка зазначена на заводській табличці виробу.
8. ВИЛКИ – Не порушуйте безпеки поляризованої або заземленої вилки. Для більшості приладів рекомендується, щоб вони використовували виділену ланку, тобто, одну розетку, яка живить лише даний прилад і не має додаткових роз'ємів чи відгалужень.
9. ВИЛКА ВИРОБУ- Використовується для відключення пристрою; після відключення виріб залишається у робочому стані.
10. НАСТІННИЙ МОНТАЖ – При встановленні виробу на стіну не забувайте встановлювати виріб згідно з рекомендаціями виробника. Це забезпечить безпеку.
11. ПІДСТАВКА – Не встановлюйте продукт на нестійкий возик, підставку, штатив або стіл. Встановлення виробу на нестійкій поверхні може викликати падіння виробу, що призведе до серйозної травми, а також до пошкодження виробу. Завжди встановлюйте телевізор на меблі, які можуть його витримати. Переконайтеся, що краї телевізора не звисають з країв меблів.
12. ПРОНИКНЕННЯ ПРЕДМЕТІВ ТА РІДИНИ – Ніколи не засовуйте у виріб предмети через вентиляційні ходи та отвори. Всередині виробу присутня висока напруга, і вкладання предметів може викликати ураження електричним струмом та/або коротке замикання внутрішніх частин. За тієї ж причини не допускайте потрапляння води чи іншої рідини на пристрій.
13. ПОШКОДЖЕННЯ, ЯКІ ПОТРЕБУЮТЬ РЕМОНТУ – Виріб повинен обслуговуватися лише авторизованими та належним чином підготовленими спеціалістами. Відкриття кришки або інші спроби обслуговування можуть призвести до серйозних травм або смертельного випадку від ураження електричним струмом, а також підвищити ризик виникнення пожежі.
14. ЗАПАСНІ ЧАСТИНИ – У випадку, якщо виріб потребує заміни частин, переконайтеся, що обслуговуючий працівник використовує запасні частини, зазначені виробником, або частини з тими самими характеристиками та продуктивністю, що й оригінальні запасні частини. Використання несанкціонованих частин може призвести до пожежі, ураження електричним струмом та/або іншої небезпеки.
15. БЕЗПЕЧНІ ПЕРЕВІРКИ – Після завершення сервісних робіт або ремонту попросіть техніка виконати перевірки безпеки, щоб переконатися, що виріб знаходиться у належному робочому стані.
16. ДІТИ – Не дозволяйте малим дітям гратися з пластиковим пакетом-упаковкою від телевізора. Ігри з пакетом можуть призвести до удушення або поранення.
17. АКУМУЛЯТОРИ – Не піддавайте акумулятори (акумуляторний блок або встановлені акумулятори) надмірному нагріванню сонцем, вогнем або подібними джерелами.
18. АНТЕНА – Заберіть антену від високовольтних ліній електропередачі та кабелів зв'язку, а також переконайтеся, що вона надійно встановлена. Якщо антена торкається лінії електропередачі, контакт з антеною може призвести до пожежі, ураження електричним струмом або травми.

19. ЗАХИСТ ПАНЕЛІ – Панель виробу виготовлена зі скла. Таким чином, вона може тріснути при падінні або ударі іншими предметами. Якщо панель розбилася, будьте обережними, щоб не поранитись шматочками розбитого скла.
20. Дане обладнання має клас-II або подвійну електроізоляцію. Воно було розроблено таким чином, що не потребує заземлення для безпечної роботи.
21. Робоча температура: 5°C — 35°C; Робоча вологість: ≤80%; Температура зберігання: -15°C — 45°C; Вологість зберігання: ≤90%
22. Під час користування приладом ніколи не залишайте його без нагляду. Якщо під час користування приладом поруч перебувають діти або особи з обмеженими фізичними можливостями, необхідно забезпечити суворий нагляд за ними.

ІНСТРУКЦІЇ З ТЕХНІКИ БЕЗПЕКИ

ВАЖЛИВІ ІНСТРУКЦІЇ З БЕЗПЕКИ

1. Прочитайте дані інструкції.
2. Збережіть дані інструкції.
3. Врахуйте всі попередження.
4. Дотримуйтесь усіх інструкцій.

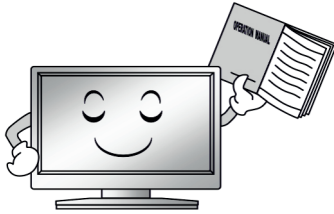

5. Не використовуйте виріб біля води.



6. Чищення виконуйте лише сухою тканиною. Перед чищенням відключайте виріб з розетки. Не використовуйте рідких або аерозольних засобів для чищення.



7. Не перекривайте вентиляційних отворів. Не слід перешкоджати вентиляції, перекриваючи вентиляційні отвори такими предметами, як газети, скатертини, штори і т.д.



8. Не встановлюйте виріб поблизу джерел тепла, таких як радіатори, обігрівачі, печі або інші прилади (включаючи підсилювачі), які випромінюють тепло.

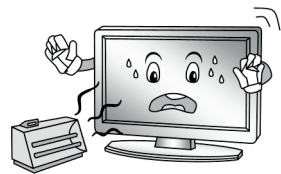

9. Не порушуйте функціонування поляризованої або заземлюючої вилки. Поляризована вилка має два контакти, один з яких є ширшим, ніж інший. Заземлююча вилка має два контакти, а також третій, заземлюючий контакт. Широкий контакт або третій штир використовується для забезпечення безпеки. Якщо вилка не підходить до розетки, зверніться до електрика для заміни застарілої розетки.

10. Слідкуйте, щоб на шнур електроживлення не ставали, не затискали, особливо поблизу вилки, розетки, а також поблизу місця, де він виходить з виробу.



11. Розкажіть дітям про небезпеку підніматися на меблі для керування телевізором.

12. Коли використовується візок, будьте обережними під час переміщення візка/виробу, щоб уникнути травми від перекидання. Раптові зупинки, надмірне зусилля та нерівна підлога може викликати падіння виробу з візка.



ПРИМІТКА:

※ Утилізація даного виробу повинна здійснюватися відповідно до місцевого законодавства. Не викидайте даний виріб разом із загальними побутовими відходами.

※ Іноколи на екрані можуть з'являтися декілька неактивних пікселів, як нерухомі цятки синього, зеленого або червоного кольору. Зверніть увагу, що це не вплине на продуктивність Вашого виробу.

※ Уникайте торкання до екрану або утримання Вашого пальця (пальців) навпроти нього тривалий період часу. Це може створити ефект тимчасових спотворень екрану.

※ Не рекомендується тримати нерухоме зображення на екрані, а також надзвичайно яскраве зображення протягом тривалого періоду часу. Необхідно зменшити «яскравість» та «контраст» під час їх відтворення.

13. Для додаткового захисту даного виробу під час грози або коли він залишений без догляду та не використовується тривалий час, відключіть його від розетки та від'єднайте силовий кабель.

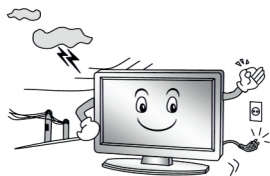

14. Під час обслуговування звертайтеся до кваліфікованого обслуговуючого персоналу.

Коли виріб пошкоджений будь-яким чином, наприклад, пошкоджений шнур електроживлення або вилка, розлита рідина або у пристрій потрапили предмети, попав дощ або волога, спостерігається ненормальна робота виробу або відбулося падіння, необхідно провести обслуговування.



ОСНОВНИЙ БЛОК КЕРУВАННЯ

ПЕРЕДНЯ ПАНЕЛЬ

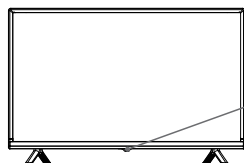



Індикатор увімкнення живлення (SENSOR)

ПРИМІТКА:

※ Зовнішній вигляд і функціональне призначення кнопок клавіатури залежать від конкретної моделі виробу.

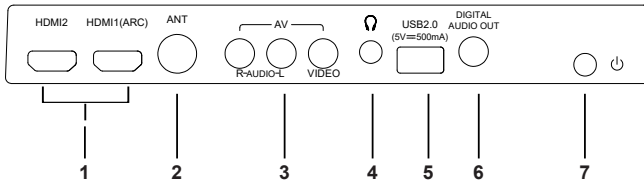
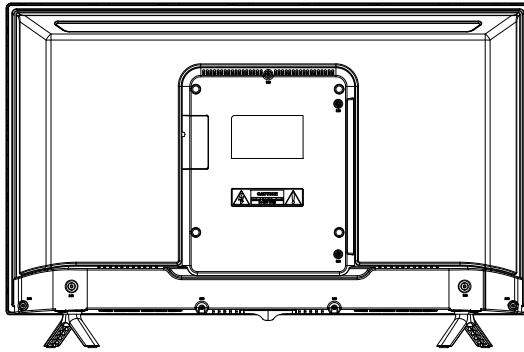
ЗАДНЯ І БІЧНА ПАНЕЛІ



1. Порт HDMI port (Порт HDMI1 підтримує функцію реверсивного звукового каналу (ARC)).
2. ANT: Вхід для антени.
3. Вхід аудіовізуальних даних (AV).
4. Earphone: Гніздо для навушників/головних телефонів.
5. Порт USB.
6. Digital Audio Output port ("Порт виходу цифрового аудіо").
7. Power ()

Короткочасне натискання, щоб увімкнути телевізор, а потім коротенько натискати, щоб відкрити меню джерела. Натисніть, щоб вимкнути телевізор.

* Довга натискання означає натискання кнопки живлення більше 3 секунд.

ПРИМІТКА:

※ Опції вхідних/вихідних з'єднань можуть змінюватися в залежності від конкретної моделі виробу.

ПІД'ЄДНАННЯ ОБЛАДНАННЯ

Перед встановленням і використанням виробу, уважно ознайомтеся з відповідними розділами "Попередження з техніки безпеки"

• DIGITAL AUDIO OUT ("ВИХІД ЦИФРОВОГО АУДІО СИГНАЛУ"):

Використовується для передавання цифрового телевізійного аудіо сигналу до зовнішнього аудіо обладнання з використанням порту цифрового аудіо виходу. HDMI: Підтримує під'єднання аудіовізуальних пристроїв (AV) з використанням з'єднувача HDMI (наприклад, ресиверу цифрового телебачення, DVD-програвача, іншого цифрового телевізора тощо). Інтерфейс HDMI також відомий під назвою "мультимедійного інтерфейсу високої чіткості" і може використовуватися для передачі цифрових аудіо - і відеосигналів за допомогою одного кабелю.

• HDMI (підтримує функцію реверсивного звукового каналу (ARC)) ARC: (Audio Return Channel), прийнятий у телевізійному виході цифрового аудіо, можна підключити до пристрою, що підтримує ARC, передавати звук телевізора на пристрій.

ANT: Використовується для під'єднання зовнішньої антени і прийому сигналу від неї.

USB: Під'єднання USB-пристрою, який використовується для зберігання даних і відтворення мультимедійних файлів.

 Під'єднуйте ваші навушники або інше аудіообладнання до відповідного гнізда.

AV : Під'єднуйте пристрій для передавання аудіовізуальних даних, обладнаний комбінованими відео гніздами, - наприклад, відеомагнітофон або DVD-програвач.

ПРИМІТКА:

※ Телевізор розрахований на напругу живлення електромережі 100-240 В і частоту струму живлення 50/60 Гц. Уникайте використання шнур живлення телевізора до мережі, у якій параметри електричного струму/напруги відрізняються від вищенаведених.

※ Перед під'єднання зовнішнього пристрою, будь ласка, спочатку переконайтеся, що телевізор і зовнішній пристрій вимкнені. Під час під'єднання кабелю передавання сигналу, будь ласка, звертайте увагу на назву інтерфейсу і колір з'єднувачів.

※ Під час вимкнення виробу від мережі електроживлення, будь ласка, тримайтеся за ізольовану частину вилки електроживлення; не торкайтесь металевих компонентів з'єднувача.

ПІДКЛЮЧЕННЯ ТА НАЛАШТУВАННЯ

ПОРАДИ З ПІДКЛЮЧЕННЯ

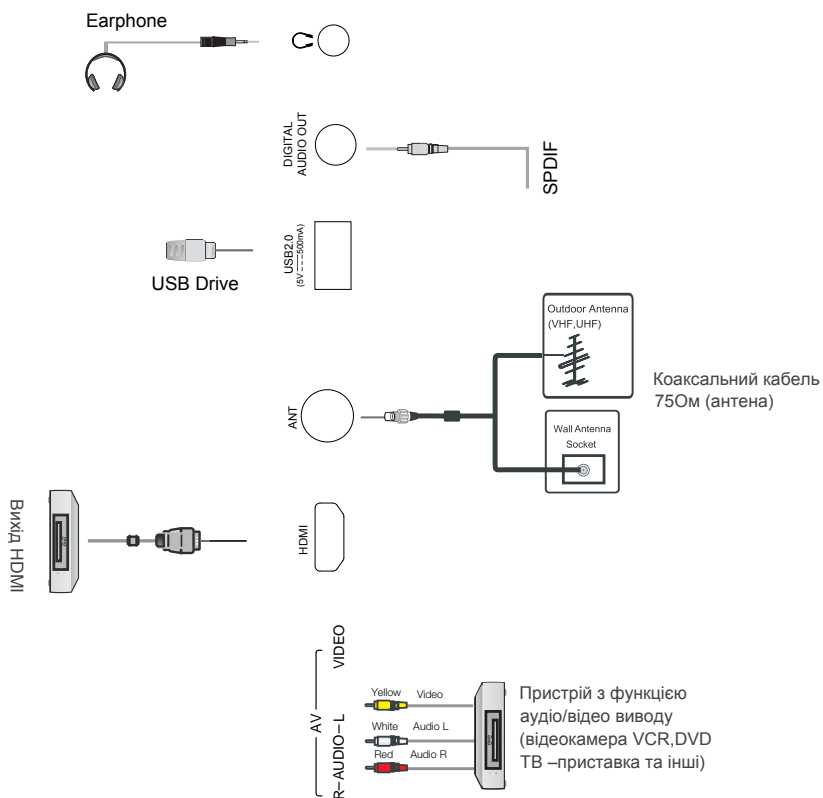

ПРИМІТКА:

※ Перед підключенням до зовнішнього пристрою переконайтеся, що телевізор та зовнішні пристрої відключені. При підключенні врахуйте назву інтерфейсу та колір інтерфейсу для підключення відповідного сигнального кабелю.

※ Тримайте вилку за ізольовану частину, коли Ви від'єднуєте кабель живлення, не торкайтеся безпосередньо металевих частин кабелю.

ПОЧАТОК РОБОТИ

ВИКОРИСТАННЯ ПУЛЬТА ДИСТАНЦІЙНОГО КЕРУВАННЯ

Під час використання пульта дистанційного керування направляйте його на дистанційний датчик телевізора. Якщо між пультом дистанційного керування і дистанційним датчиком буде перебувати який-небудь предмет, пульт дистанційного керування може не працювати.

- Спрямуйте пульт дистанційного керування на ДИСТАНЦІЙНИЙ ДАТЧИК ("REMOTE SENSOR"), розташований на телевізорі.
- Під час використання цього телевізора у надто яскравому освітленому місці ІНФРАЧЕРВОНИЙ ДИС-ТАНЦІЙНИЙ ДАТЧИК може працювати не належним чином.
- Рекомендована ефективна відстань під час використання пульта дистанційного керування складає приблизно 7 м.

ВСТАНОВЛЕННЯ ЕЛЕМЕНТІВ ЖИВЛЕННЯ У ПУЛЬТ

1. Відкрийте кришку, яка знаходиться на задній частині пульта дистанційного керування.
2. Встановіть дві батареї типорозміру AAA. Під час установки батарей дотримуйтеся полярності (див. схему всередині відсіку для батарей).
3. Встановіть кришку відсіку батарей на місце.

ЗАМІНА ЕЛЕМЕНТІВ ЖИВЛЕННЯ

Для забезпечення працездатності пульта дистанційного керування в нього необхідно встановити батареї згідно з інструкціями, наведеними нижче.

Під час розрядження батарей для забезпечення роботи пульта дистанційного керування знадобиться розміщувати його на набагато меншій відстані від телевізора, а вам доведеться замінити батареї.
ЗАУВАЖЕННЯ З ПРИВОДУ ВИКОРИСТАННЯ БАТАРЕЙ:

Використання батарей не належного типу може призвести до витоку хімічних речовин і/або вибуху.
БУДЬ ЛАСКА, ЗАУВАЖТЕ НАСТУПНЕ:

- Завжди стежте за тим, щоб батареї встановлювались відповідно до полярністю їх контактів ("+" і "-"), як показано на схемі, що знаходиться у відсіку для батарей.
- Різні типи батарей мають різні характеристики. Ніколи не використовуйте одночасно батареї різних типів.
- Не використовуйте одночасно старі та нові батареї. В іншому випадку термін служби батарей зменшиться; окрім цього, це може привести до витоку хімічних речовин.
- Замінійте використані батареї відразу ж після того, як вони перестали працювати.
- Потрапляння хімічних речовин, витеклих з батарей на шкіру, може викликати її роздратування. Якщо ви виявите, що з батареї витікає яка-небудь хімічна речовина, видаліть її негайно за допомогою сухої ганчірки.
- Внаслідок не належних умов зберігання строк експлуатації батарей може зменшитись. Якщо ви не плануєте користуватися пультом дистанційного керування найближчим часом, вийміть з нього батареї.
- Як окремі батареї, так і пакети встановлених батарей, не можна піддавати дії високих температур, наприклад, вони не повинні перебувати під прямим сонячним промінням, поблизу джерел відкритого вогню тощо.

ОБЕРЕЖНІСТЬ:

- ※ Не належна заміна батарей може викликати вибух.
- ※ Використані батареї замінійте тільки батареями такого ж або еквівалентного типу.

ПУЛЬТ ДИСТАНЦІЙНОГО КЕРУВАННЯ

Оригінальний пульт дистанційного керування має наступні кнопки:

1.  : Живлення, вмикання або вимикання телевізора.

2.  : Вимикання або вмикання звуку.

3. ЦИФРОВІ КНОПКИ: Оберіть канали або імпорт паролів.

4. (SOURCE) - ДЖЕРЕЛО: натисніть для вибору джерела сигналу.

 : Відобразити приховану інформацію на деяких сторінках телетексту.





5. (INFO) - ІНФОРМАЦІЯ: відображення на екрані відомостей про поточну програму.

 : Перейти на класифікаційну сторінку.

6. (DMP): Натисніть, щоб перейти до меню джерела носія.

7. (EPG): електронний програмний гід, в режимі DTV.

8. (ENTER): оберіть або підтвердіть пункт меню.

9. ( /  /  / ): вибір напрямку

10. (MENU): натисніть, щоб відобразити/приховати на екрані меню або вийти з деяких операцій.

11. (EXIT): вийти з поточного режиму.

12. (VOL+/VOL-): натисніть для регулювання рівня гучності.

13. (CH^/CH^v): натисніть для вибору каналів у порядку зростання або спадання.

14. (LIST) - СПИСОК КАНАЛІВ: натисніть для виклику списку каналів. Повторно натисніть для виходу з нього.

15. (SLEEP) - СОН: натисніть, щоб встановити таймер сну. Після спливу заданого періоду телевізор переходить до режиму очікування.

16.  : натисніть для відображення Ваших улюблених каналів у режимі DTV. (Ви повинні встановити Ваші улюблені канали в меню Program Edit (Редагування)).

17. (INDEX): натисніть для входу до списку каналів. (Натисніть «CH» для зміни каналу).

18.  : Повернення до останньої переглянутої програми.

19. КОЛЬОРОВІ КНОПКИ: червона / зелена / жовта / синя навігаційна кнопка.

 : перемотка назад (в режимі відтворення носія)

 : перемотка вперед (в режимі відтворення носія)

 : попередній запис (в режимі відтворення носія)

 : наступний запис (в режимі відтворення носія)

20. (STILL) - ЗУПИНИТИ: зупинити або активувати поточну картинку

 : Зупинити (в режимі відтворення носія).

 : утримуйте сторінку телетексту на дисплеї, натисніть знову, щоб її звільнити.



21.  : увійдіть до телетексту, натисніть ще раз, щоб перейти до режиму MIX, натисніть цю кнопку третій раз – для виходу.

 : відтворення / пауза (в режимі перегляду носія).

22. (SUBTITLE) - СУБТИТРИ: увійдіть до меню субтитрів.

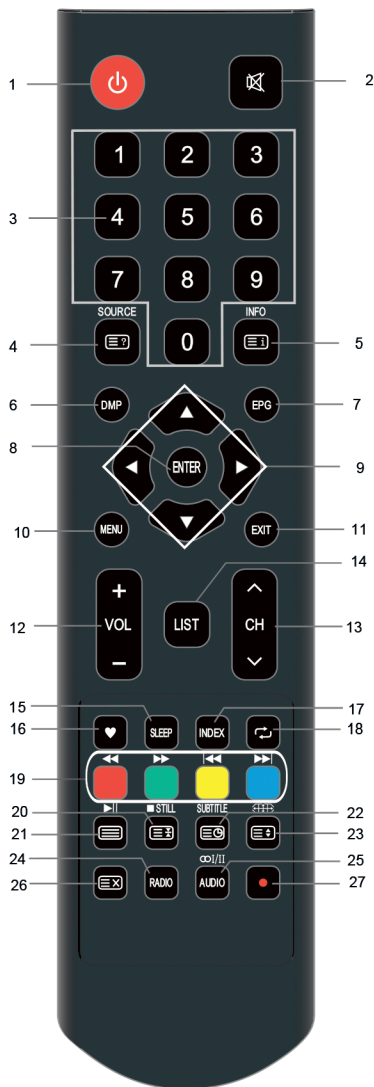
 : введіть режим субтитрів або підсторінку.



23. : налаштуйте відображувані пропорції.
: зміна розміру телетексту в режимі відображення.
24. (RADIO) - РАДІО: натисніть для зміни радіо та програми (в режимі DTV)
 Програми DTV, коли є радіо.
25. ∞/II: Кнопка може використовуватися для перемикання між NICAM DUAL I / NICAM DUAL II / DUAL I + II / MONO, а також для перемикання мови аудіо в режимі DTV.
26. : вимкніть телетекст, не виходячи з телетексту. Для виходу необхідно повторно натиснути дану кнопку.
27. ● : натисніть кнопку ● для початку запису (в режимі PVR).

ПРИМІТКА:

- ※ Кнопки, які тут не згадані, не використовуються.
- ※ Усі малюнки у даному посібнику наведені для прикладу. Фактичний вигляд виробу може відрізнятися від наведеного на ілюстрації.

ОСНОВНІ РОБОЧІ ОПЕРАЦІЇ

УВІМКНЕННЯ І ВИМКНЕННЯ ТЕЛЕВІЗОРА

- Увімкнення телевізора

Під'єднайте телевізор до мережі електроживлення.

Якщо телевізор обладнаний вимикачем електроживлення, спочатку активуйте його. Під час знаходження телевізора у режимі очікування натисніть кнопку увімкнення електроживлення «» на пульті дистанційного керування.

- Вимкнення телевізора

Для активації режиму очікування натисніть кнопку «» пульту дистанційного керування.

Не залишайте телевізор у режимі очікування надовго. Краще у таких випадках виймати шнур з розетки електроживлення.

ПРИМІТКА:

- ※ У разі зникнення напруги живлення в мережі і повторного його включення телевізор і буде продовжувати перебувати в режимі очікування. Для забезпечення нормальної роботи телевізора уникайте його частих увімкнень і вимкнень; в разі випадкового зникнення напруги в мережі електроживлення рекомендується виймати шнур електроживлення з розетки.

ПЕРВИННЕ НАЛАШТУВАННЯ

Під час першого увімкнення телевізора на екрані відобразиться початкове меню налаштувань; елементи цього меню також входять до складу меню інших типів; таким чином, після початкового налаштування параметрів ви завжди зможете їх змінити, звернувшись до інших меню налаштувань.

ПІДКАЗКА: Пам'ятайте під'єднати антену.

- Виберіть бажану мову

Для вибору мови відображення меню та повідомлень натискайте кнопки ▲ / ▼ .

- Виберіть країну вашого місцезнаходження

Для вибору країни, у якій ви знаходитесь, натискайте кнопки ▲ /▼ , потім натискайте кнопку ► .

- Виберіть ваш часовий пояс

Для вибору часового поясу натискайте кнопки ▲ / ▼ , потім натискайте кнопку ► .

- Виберіть середовище для вашого телевізора

Для вибору Домашнього режиму ("Home Mode") або магазинного режиму ("Store Mode") натискайте кнопки ▲ /▼ , потім натискайте кнопку ► .

- У домашньому середовищі рекомендується вибір Домашнього режиму, який забезпечує найбільш економічне використання виробу. Якщо ви бажаєте вибрати Магазинний режим, на екрані з'явиться запит для підтвердження вашого вибору.

- Виберіть тип антени (Повітряна ("Air") або Кабельна ("Cable")).

Для вибору режиму налаштування натискайте кнопки ▲ /▼ , потім натискайте кнопку ► .

(Більш докладну інформацію можна знайти в Меню вибору каналів → автоматичне налаштування ("Channel menu → Auto Tuning")).

- Auto Tuning ("Автоматичне налаштування")

Для ввімкнення автоматичного пошуку натисніть кнопку ► .

Спочатку здійснюється налаштування у режимі цифрового телебачення; для пропуску налаштування в режимі цифрового телебачення натисніть кнопку Меню ("Menu") та стрілку, яка повернена наліво.

Після цього буде здійснюватися настройка в режимі аналогового телебачення; для пропуску та цього налаштування, натисніть Меню ("Menu") і стрілку, яка повернена наліво.

ПРИМІТКА:

※ Якщо телевізор не приймає жодних каналів, будь ласка, перевірте під'єднання антени або вибрані налаштування країни. Потім почніть автоматичний пошук повторно.

※ Якщо телевізор отримує лише деякі канали, це означає, що антена не належним чином отримує радіохвилі; в такому випадку рекомендується виконати ремонт антени.

ВИБІР ТЕЛЕВІЗІЙНОГО КАНАЛУ

- Використовуйте кнопки CH «▲/▼» пульта дистанційного керування.

Для переміщення на один канал угору натискайте кнопку CH .

Для переміщення на один канал вниз, натискайте CH .

- Використання цифрових кнопок 0-9.

Ви можете вибирати номер каналу, натискаючи кнопки від 0 до 9.

Крім того, під час перебування телевізора в заданому режимі телевізор буде працювати у режимі відтворення відповідного каналу під час натискання будь-якої з цифрових клавіш.

- Наприклад

Для вибору каналу, номер якого представлений однозначним числом (наприклад, Канал 5):

Натисніть 5. Для вибору каналу, номер якого представлений двозначним числом (наприклад,

Канал 20): Натисніть 2 і відразу ж за цим - 0.

РЕГУЛЮВАННЯ РІВНЯ ЗВУКУ

- Для регулювання сили звуку натискайте кнопки «VOL +/-» пульт дистанційного керування.

- Якщо ви хочете вимкнути звук, натисніть кнопку «» .

- Ви можете ввімкнути звук знову, повторно натиснувши кнопку «» або збільшивши силу звуку.

ВИБІР ДЖЕРЕЛА ВХІДНОГО СИГНАЛУ

Ви можете вибрати джерело вхідного сигналу, натиснувши кнопку SOURCE ("ДЖЕРЕЛО") пульта дистанційного керування.

Для циклічного вибору джерел вхідного сигналу натискайте кнопки ▲ /▼ , потім для підтвердження вашого вибору натискайте кнопку ENTER ("ВВЕДЕННЯ").

НАВІГАЦІЯ ЗА ПУНКТАМИ МЕНЮ

Перед використанням телевізора потрібно виконати кроки, описані нижче; це дозволить вам навчитися відкривати пункти меню, необхідні для вибору і налаштування різних функцій. Процедура доступу може варіюватися в залежності від обраного меню.

1. Для відображення на екрані головного меню натисніть кнопку MENU ("МЕНЮ").

2. Натискайте кнопки ◀/▶ для циклічного вибору пунктів головного меню. Вам буде надана можливість входу в меню Channel ("Канал"), Picture ("Зображення"), Sound ("Звук"), Time ("Час"), Lock ("Блокування") і Option ("Функції").

3. Для відкриття сторінки підменю натисніть кнопку ENTER ("ВВЕДЕННЯ").

4. Для вибору переважної опції натискайте кнопки ▲ /▼ .

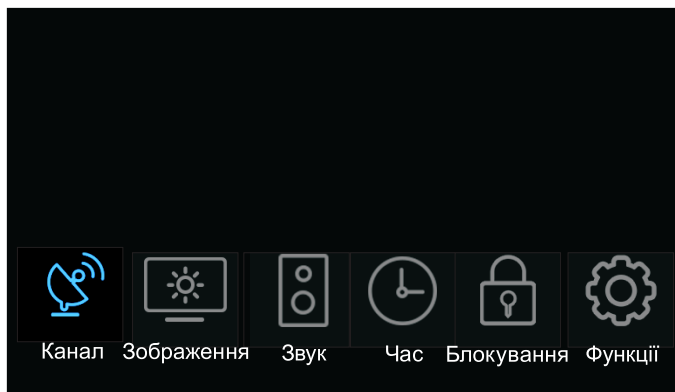

5. Для налаштування значень натискайте кнопки ◀▶ .
6. Для повернення до попереднього меню натискайте кнопку MENU ("МЕНЮ").
7. Для виходу з меню натискайте кнопку EXIT ("ВИХІД").

ПРИМІТКА:

- ※ Якщо який-небудь елемент меню відображається сірим кольором, це означає, що він не доступний або відповідні параметри не можуть бути налаштовані.
- ※ Залежно від використовуваних режимів роботи або відповідних джерел сигналу деякі елементи меню можуть бути приховані.
- ※ Кнопки телевізора виконують ті ж функції, що і відповідні кнопки пульту дистанційного керування. Якщо ви матиме пульту дистанційного керування або пульт вийде з ладу, ви зможете скористатися кнопками телевізора для вибору меню. У цьому керівництві, в основному, описана робота пульту дистанційного керування.
- ※ Вид екранного меню телевізора (OSD) може дещо відрізнятися від вказаного у цьому керівництві.

МЕНЮ КАНАЛУ

- Antenna Type ("Тип антени"): Для вибору типу антени натискайте кнопки ▲ / ▼ .

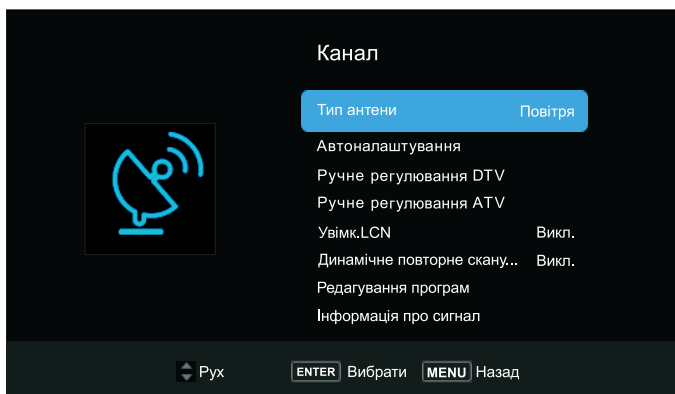

- ※ Якщо джерелом телевізійних сигналів обрана опція Air ("Ефір").

■ **Auto tuning ("Автоматичне налаштування"):** Для ввімкнення процедури автоматичного налаштування натисніть кнопку ENTER ("ВВЕДЕННЯ").

1. Виберіть країну і тип налаштування для каналів.

2. Телевізор почне запам'ятовувати в пам'яті всі доступні канали.

Коли індикатор виконання ходу завдання буде повністю заповнений, всі знайдені канали будуть збережені в пам'яті, а телевізор перейде до пошуку програм телебачення, цифрового телебачення і радіо.

Якщо під час виконання пошуку програм телебачення ви натиснете кнопку MENU ("МЕНЮ"), телевізор відразу ж перейде до пошуку каналів цифрового телебачення, як вказано на ілюстрації.

■ **DTV Manual Tuning ("Ручне налаштування каналів цифрового телебачення"):**

Натисніть кнопку ENTER ("ВВЕДЕННЯ").

Для вибору каналу натискайте кнопку ◀▶, після цього здійснення пошуку натискайте кнопку ENTER ("ВВЕДЕННЯ").

Під час знаходження будь-якого з каналів процес пошуку буде зупинений і канал буде збережений під поточним номером каналу.

Якщо на екрані відображається не та програма, яку ви очікували, будь ласка, натисніть кнопку ◀▶ для продовження процесу пошуку. Для виходу натисніть кнопку EXIT ("ВИХІД").

※ Якщо джерелом телевізійних сигналів обрана опція Cable ("КАБЕЛЬ").

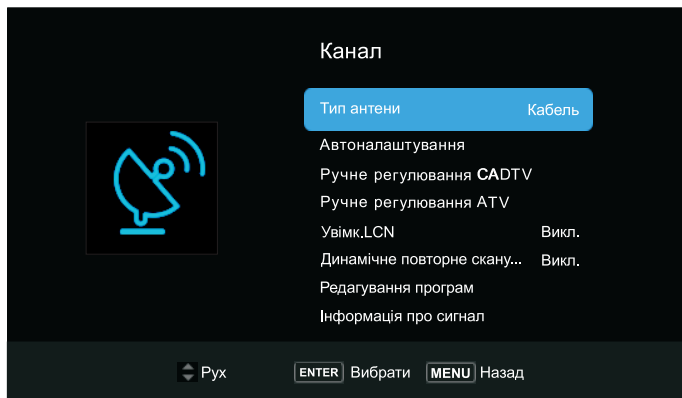

■ **Auto Tuning ("Автоматичне налаштування"):** Для ввімкнення процесу автоматичного налаштування натисніть кнопку ENTER ("ВВЕДЕННЯ").

1. Оберіть країну і тип налаштування каналів.

2. Налаштуйте необхідні параметри в меню Cable Scan ("Сканування каналів кабельного телебачення").

– **Scan Type ("Тип сканування"):** Сканування всіх активних каналів, передавальних станцій і збереження відповідної інформації в пам'яті телевізора. Якщо ви оберете опцію Network Search ("Мережевий пошук"), ви зможете налаштувати параметри частоти, ідентифікатора мережі і вибрати відповідне ім'я вручну шляхом натискання клавіш пульта дистанційного керування. Під час обрання опції Quick Scan ("Швидке сканування") буде проведений лише пошук цифрових програм кабельного телебачення; пошук аналогових програм в такому разі не проводиться. Якщо ви оберете опцію Full Scan ("Повне сканування"), в процесі автоматичного пошуку будуть проскановані всі призначені частоти для того, щоб знайти доступні канали.

– **Frequency ("Частота"):** Введення значення частоти, заданого користувачем (для різних країн вводяться різні значення).

– **Network ID ("Ідентифікатор мережі"):** Можна вибрати автоматичний ("Auto") або ручний ("Manual") режим налаштування ідентифікатора мережі.

Під час вибору ручного режиму ви можете задати ідентифікатор мережі, скориставшись для цього цифровими клавішами.

Коли ви будете задоволені виконаними налаштуваннями, натисніть кнопку ENTER ("ВВЕДЕННЯ").
 – Symbol ("Ім'я"): Можна вибрати автоматичний ("Auto") або ручний ("Manual") режим введення імені. Під час вибору ручного режиму ви можете задати ім'я, скориставшись для цього цифровими клавішами.

3. Телевізор почне запам'ятовувати всі доступні канали. му ви можете задати ідентифікатор мережі, скориставшись для цього цифровими клавішами.

Ручне налаштування параметрів цифрового

■ CADTV Manual Tuning ("Ручне налаштування параметрів цифрового кабельного телебачення")

Для того, щоб виконати належне додання програми в режимі цифрової кабельної ТВ-трансляції (DVB), необхідна інформація про частоту, ім'я і тип квадратурної амплітудної модуляції (QAM). Для отримання необхідної інформації, будь ласка, зверніться до провайдера послуг кабельного телебачення.

■ ATV Manual Tuning ("Ручне налаштування у режимі аналогового телебачення"):

Ручне збереження в пам'яті каналів аналогового телебачення.

Storage To 1 ("Зберегти в 1"): Збереження знайденого каналу під номером 1 (ви можете налаштувати номер каналу шляхом натискання кнопки ◀/▶).

Sound Standard ("Стандарт звуку"): Вибір стандарту передання звуку.

Video Standard ("Стандарт відео"): Вибір стандарту передання відео.

Current CH 1 ("Поточний канал 1"): Вибір поточного каналу.

Search ("Пошук"): Для виконання пошуку вниз від поточного значення частоти натисніть кнопку ◀, а для виконання пошуку вгору - кнопку ▶.

Fine-Tune ("Точне налаштування"): Точне налаштування значення частоти, в якій передається канал.

Для збереження значення натисніть червону кнопку. Для виходу натисніть кнопку EXIT ("ВИХІД").

■ LCN Enable ("Активізація локальної комп'ютерної мережі")

Для вибору опції Ввімкнено («On») або Вимкнено («Off») натискайте кнопку ENTER ("ВВЕДЕННЯ").

※ Якщо ви виберете країну без LCN, ця опція не є регульованою. Якщо ви виберете країну з LCN, ця опція буде регульована.

■ Dynamic Rescan ("Повторне динамічне сканування")

(В режимі цифрового телебачення)

Ввімкнення або вимкнення функції повторного динамічного сканування.

■ Programme Edit ("Редагування програми")

Для вибору опції редагування програми натискайте кнопки ▲/▼, після цього необхідно натиснути кнопку ENTER ("ВВЕДЕННЯ") для входу в підменю.

Спочатку натискайте кнопки ▲/▼ для підсвічування каналу, який ви бажаєте видалити з пам'яті, пропустити або перемістити, а потім: Delete ("Видалити"):

Натискайте ЧЕРВОНУ кнопку для видалення каналу.

Move ("Перемістити"): Натискайте ЖОВТУ кнопку для

переміщення каналу в стан переміщення, а потім натискайте кнопки ▲/▼ для переміщення його в бажану позицію. Skip ("Пропустити"): Для пропуску каналу натискайте СИНЮ кнопку. (Ваш телевізор буде пропускати канал автоматично під час використання кнопок CH +/- для перегляду каналів.)

Favorite ("Вибране"): Для встановлення свого улюбленого каналу натискайте кнопку. (Можливий вибір однієї або декількох груп).

■ Signal Information ("Інформація про сигнал") (Наявний лише під час наявності сигналу цифрового телебачення) Для вибору опції "Інформації про сигнал" натискайте кнопки ▲/▼, а потім натисніть кнопку ENTER ("ВВЕДЕННЯ") для перегляду докладної інформації.

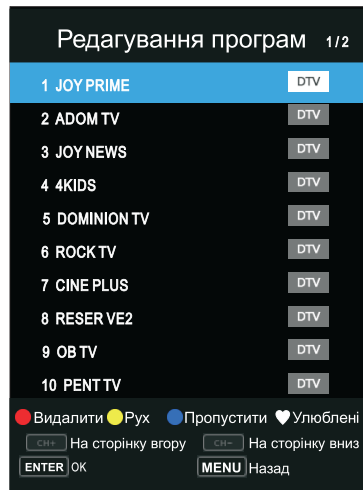

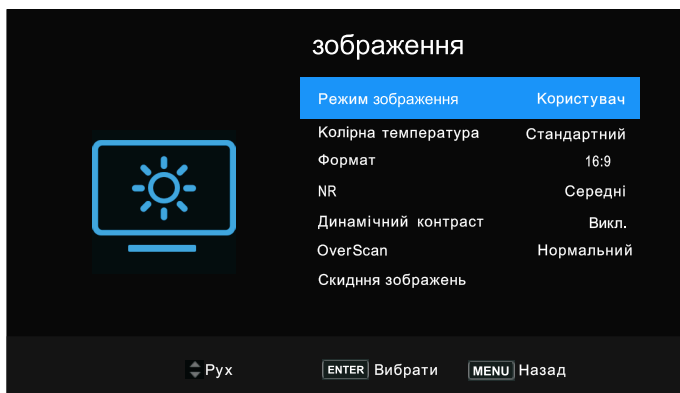

■ **Picture Mode ("Режим налаштування параметрів зображення"):** Ви можете обрати тип зображення, який найкращим чином відповідає вашим запитам. Під час вибору режиму User ("Користувач") можна налаштувати параметри Contrast ("Контрастність"), Brightness ("Яскравість"), Color ("Кольоровість"), Sharpness ("Різкість") і Tint ("Відтінок") (для стандарту NTSC).

- Contrast ("Контрастність"): Регулювання насиченості білого кольору.

- Brightness ("Яскравість"): Регулювання ступеню темряви чорних ділянок зображення.

- Color ("Кольоровість"): Регулювання кольорової інтенсивності зображення.

- Sharpness ("Різкість"): Чіткіше відображення країв об'єктів для деталізації зображення.

- Tint ("Відтінок"): Налаштування кольорового тону зображення. (Тільки для сигналів стандарту NTSC).

■ **Color Temperature ("Температура кольору"):** Вибір температури кольору відповідно до ваших уподобань.

■ **Aspect Ratio ("Формат кадру"):** Ви можете вибрати розмір зображення, який найкращим чином відповідає вашим вимогам.

■ **NR ("Зниження рівня шуму"):** Зниження рівня телевізійного шуму без погіршення якості відео зображення.

■ **Dynamic Contrast ("Динамічна контрастність"):** Налаштування оптимального рівня контрастності відповідно до яскравості.

■ **OverScan ("Розтягування розгортки"):** Регулювання частоти оновлення зображення.

■ **PC Mode ("Режим ПК")** (В режимі HDMI): Активація або деактивація функцій режиму ПК.

■ **Game Mode ("Ігровий режим")** (В режимі HDMI): Активація або деактивація функцій ігрового режиму.

■ **Picture Reset ("Скасування параметрів зображення"):** Скасування усіх налаштувань зображення до заводських значень.

МЕНЮ НАЛАШТУВАНЬ ЗВУКУ

■ **Sound Mode ("Режим відтворення звуку"):** Ви можете вибрати режим відтворення звуку, який найкращим чином відповідає вашим потребам. Рівень Високих ("Treble") і Низьких ("Bass") частот може бути відрегульований під час вибору Режиму користувача ("User") для відтворення звуку.

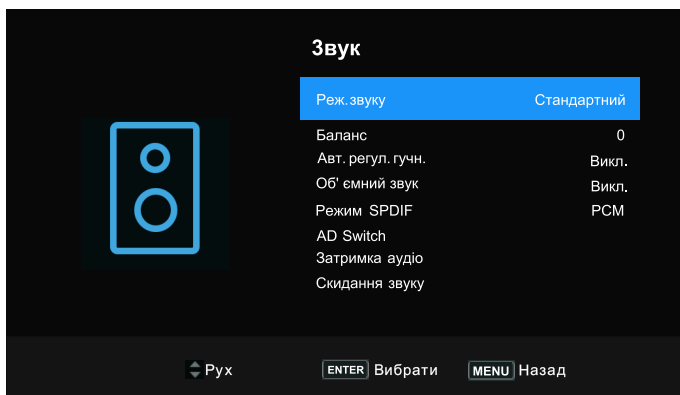

- Treble ("Високі частоти"): Налаштування рівня високих частот.

- Bass ("Низькі частоти"): Налаштування рівня низьких частот.

■ Balance ("Баланс"): Регулювання рівня сили звуку відтворення лівим і правим динаміками.

■ AVL (Автоматичний рівень сили звуку): Функція автоматичного рівня сили звуку підтримує її на одному рівні під час перемикання між програмами.

Кожен раз під час вибору нового каналу може знадобитися визначити рівня звуку, так як кожна станція передачі характеризується індивідуальними умовами передачі звуку. Ця функція дозволяє користувачам насолоджуватися однаковим рівнем звуку постійно, шляхом виконання автоматичних налаштувань для кожної з програм.

■ Surround ("Об'ємний звук"): Функція відтворення об'ємного звуку може бути активована або деактивована відповідно до потреб користувача в унікальних звукових ефектах.

■ SPDIF Mode ("Режим SPDIF"): Ви можете вибрати бажаний режим виходу SPDIF.

■ AD Switch ("Перемикач аудіо опису") (В режимі цифрового телебачення): * ця функція працює лише в деяких країнах - в основному, у країнах Північної Америки і Європі. Ця функція є допоміжною аудіо функцією, яка надає можливість використання додаткової аудіо доріжки людям з проблемами зору. Ця функція забезпечує відтворення аудіо потоку опису під час його трансляції передавальною станцією спільно з головним аудіо потоком.

■ Audio Delay ("Затримка аудіо потоку"): Корегування проблем з синхронізацією аудіо/відео потоків під час перегляду телевізійних програм і прослуховування вихідного аудіо сигналу під час використання зовнішнього пристрою, такого як, наприклад, приймач аудіо сигналу (0 мс ~ 250 мс).

■ Sound Reset ("Скасування параметрів звуку"): Скасування усіх звукових налаштувань до заводських значень.

МЕНЮ НАЛАШТУВАНЬ ЧАСУ

■ Auto Sync ("Автоматична синхронізація"): Якщо Ви вибрали ввімкнення ("ON"), телевізор буде автоматично синхронізуватися з годинником з відображенням за місцевим часом згідно з даними передавальної станції цифрового телебачення.

■ Clock ("Годинник"):

■ Sleep Timer ("Таймер переходу в режим сну"): Таймер переходу в режим сну може перемикає телевізор у режим очікування після закінчення заданого проміжку часу. Для скасування функції таймера переходу в режим сну встановіть значення "Off" ("Виключено").

■ Auto Sleep ("Автоматичний спокій"): За бажанням ви можете встановити тривалість проміжку часу, після закінчення якого телевізор буде автоматично переходити в режим сну. Телевізор буде переходити в режим очікування автоматично у тому випадку, якщо протягом заданого проміжку часу не виконуватимуться жодні операції.

■ No Signal Power Off ("Вимкнення живлення при відсутності сигналу"): Дану функцію можна або активувати ("On"), або деактивувати ("Off").

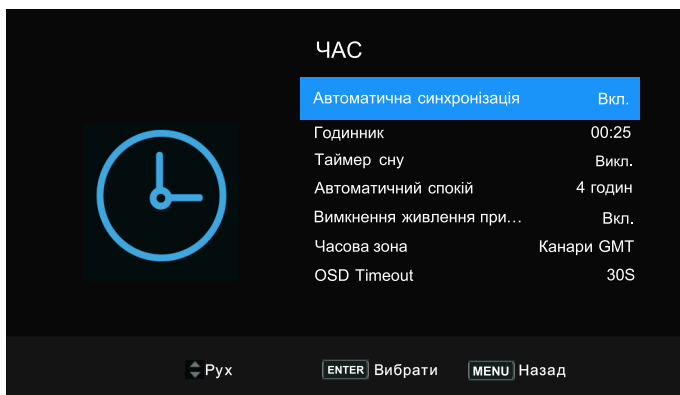

- Time Zone ("Часовий пояс"): Виберіть ваш часовий пояс (Під час активації функції автоматичної синхронізації можна вибрати відповідний часовий пояс).
- OSD Timeout ("Таймер екранного меню"): Виберіть значення проміжку часу в секундах (15 с, 30 с, 60 с, off ("вимкнено")), протягом якого ви бажаєте подивитись меню на екрані після виконання вами останньої операції з ним.

МЕНЮ НАЛАШТУВАННЯ БЛОКУВАННЯ

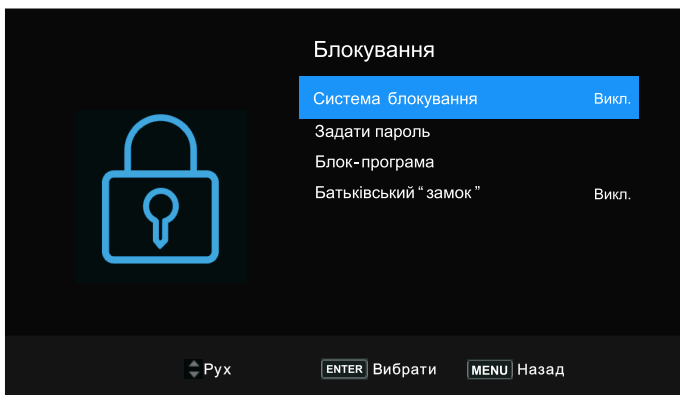

- Lock System ("Система блокування"): Ця функція може зупинити роботу телевізора під час його використання осіб, яким це не дозволено; для розблокування системи використовується введення 4-значного пароля. Паролем за замовчуванням є 0000.

ПРИМІТКА: Якщо ви не запам'ятасте встановлений вами пароль, ви в будь-якому випадку можете скористатися супер паролем 1225.

- Set Password ("Задати пароль"): Для отримання доступу до підменю натисніть клавішу ENTER ("ВВЕДЕННЯ").

Ви можете встановити свій власний унікальний пароль. Для встановлення нового пароля натискайте клавіші пульта дистанційного керування. Після того як новий пароль був введений двічі, налаштування буде вважатись успішно закінченим.

- Block Programme ("Блокування програми") (В режимі аналогового/цифрового телебачення): Для блокування бажаного доступного каналу натисніть ЖОВТУ кнопку. Для розблокування каналу натисніть ЖОВТУ кнопку ще раз. Для перегляду заблокованого каналу введіть ваш 4-значний пароль, коли з'явиться вікно на екрані.

■ **Parent Lock ("Батьківський контроль")** (В режимі цифрового телебачення): Ця функція дозволяє не допускати перегляду дітьми телевізійних програм, розрахованих на дорослу аудиторію, відповідно до заданої класифікації програм. Ця функція використовує інформацію, надану передавальною станцією. Таким чином, якщо інформація, надана станцією, є невірною, дана функція працювати не буде.

МЕНЮ ОПЦІЙ

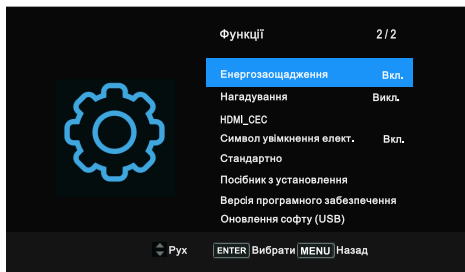
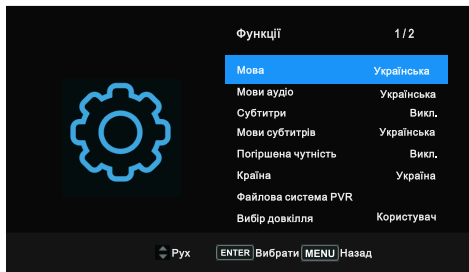

- **Language ("Мова")**: Виберіть переважну мову відображення повідомлень на екрані.
- **Audio Languages ("Мови аудіо")**: Виберіть обрану мову аудіо. (Доступно для цифрових каналів в разі, якщо станція веде мовлення на декількох мовах.)
- **Subtitle ("Субтитри")**: Ввімкнення ("On") або вимкнення ("Off") функції демонстрації субтитрів.
- **Subtitle Languages ("Мова субтитрів")**: Вибір бажаної вами мови демонстрації субтитрів. (Наявність для цифрових каналів у разі, якщо станція передає субтитри на декількох мовах.)
- **Hearing Impaired ("Погіршена чутність")**: Під час активації цієї опції на екрані телевізора буде відображатися деяка інформація для людей з проблемами слуху; під час деактивації цієї опції відповідна інформація буде прихована.
- **Country ("Країна")**: Відображення країни вашого поточного перебування.
- **Environment Select ("Вибір довкілля")**: Виберіть ваше робоче середовище (Домашнє ("Home") або Магазин ("Store")). Режим магазину є оптимальним під час роботи телевізора в магазині.
- **Energy Saving ("Енергозощадження")**: Під час вибору Домашнього середовища можна налаштувати функцію економії електроенергії. Цю функцію можна активувати ("On") або деактивувати ("Off").
- **Health Remind ("Нагадування")**: Цю функцію можна активувати ("On") або деактивувати ("Off").
- **HDMI CEC ("Віддалене керування електронними пристроями з використанням інтерфейсу HDMI")**: Для вибору опції HDMI CEC натискайте кнопки ▲ / ▼ , для входу в підменю натискайте кнопку ENTER ("ВВЕДЕННЯ").
- **HDMI CEC ("Віддалене керування електронними пристроями з використанням інтерфейсу HDMI")**: Для активації або деактивації опції HDMI CEC натискайте кнопку ENTER ("ВВЕДЕННЯ").
- **ARC ("Реверсний звуковий канал")**: Активація функції передання аудіо потоку через AV-ресивер з використанням інтерфейсу HDMI (ARC). Для активації або деактивації цієї функції натискайте кнопку ENTER ("ВВЕДЕННЯ").
- **Auto Standby ("Автоперехід в режим очікування")**: Під час вимкнення користувачем телевізора усі активні електронні пристрої, що підтримують функцію віддаленого керування (CEC), перейдуть в режим очікування. Для активації або деактивації цієї функції натискайте кнопку ENTER ("ВВЕДЕННЯ").
- **Auto Power On ("Автоматичне увімкнення подачі електроживлення")**: Активація або деактивація функції автоматичного увімкнення живлення.
- **Device List ("Список пристроїв")**: Відображення інформації про пристроях, під'єднаних до телевізора.
- **Power On Logo ("Символ увімкнення електроживлення")**: Ввімкнення або вимкнення функції демонстрації логотипу під час ввімкнення живлення.
- **Default ("Стандартно")**: Відновлення заводських налаштувань за замовчуванням. Після закінчення відновлення налаштувань телевізор перейде в режим очікування.

- Installation Guide ("Посібник з установлення"): Це керівництво допомагає вам виконати налаштування параметрів вашого телевізора.
- Software Version ("Версія програмного забезпечення"): Відображення інформації про версію встановленого програмного забезпечення.
- Software Update (USB) ("Оновлення софту (USB)"): Оновлення програмного забезпечення з використанням USB-накопичувача. Будь ласка, слідкуйте за тим, щоб живлення телевізора не вимикалось, а USB-диск не виймати з гнізда до тих пір, поки оновлення не буде закінчене.

ІНСТРУКЦІЯ З ВИКОРИСТАННЯМ ФУНКЦІЇ ПЕРСОНАЛЬНОГО ВІДЕОМАГНІТОФОНА

Використання функції персонального відеоманітофона (PVR)

- Підготовка до використання функції

1. Під'єднайте флеш-диск або жорсткий диск формату USB до USB-гнізда, яке знаходиться з лівого боку телевізора.

ПРИМІТКА:

※ Повинен використовуватися USB-диск ємністю не менше 512 МБ.

※ USB-пристрій повинен підтримувати специфікацію високошвидкісного стандарту USB 2.0.

2. Увімкніть телевізор в роботу у режимі DTV (цифрового телебачення) шляхом натискання кнопки SOURCE ("ДЖЕРЕЛО") пульта дистанційного керування; функція персонального відеоманітофона може бути використана лише під час роботи в режимі цифрового телебачення;

3. Потім натисніть кнопку MENU ("МЕНЮ") пульта дистанційного керування для відображення на екрані головного меню; натисніть кнопку ◀▶ для підсвічування меню Option ("Опції"), а потім натисніть кнопку ENTER ("ВВЕДЕННЯ");

4. Натискайте кнопки ▲/▼ для підсвічування на екрані опції PVR File System ("Файлова система персонального відеоманітофона") (в режимі цифрового телебачення), потім натисніть кнопку ENTER ("ВВЕДЕННЯ") для переходу до підменю.

- Setting ("Налаштування")

– Select Disk ("Вибір диска"): Виберіть диск, який буде використовуватися для персонального відеоманітофона.

ПРИМІТКА:

※ Деякі моделі обладнані двома вхідними портами USB; під час під'єднання двох USB-пристроїв можуть використовуватись кілька дисків.

– Check PVR File System ("Перевірка файлової системи персонального відеоманітофона"): Перевірка диска і тестування швидкості роботи системи.

– USB Disk ("USB-диск"): Активація або деактивація USB-диска.

– Format ("Форматування"): Форматування USB-диска.

ПРИМІТКА:

※ Перед виконанням форматування, будь ласка, виконайте резервне збереження усіх важливих файлів.

※ Не від'єднуйте пристрій від телевізора і не вимикайте живлення телевізора в процесі виконання форматування. Якщо ваш USB-пристрій відформатувати не вдається або перевірка його системою дає негативний результат, це означає, що ваш пристрій не сумісний з телевізором або пошкоджено. Форматування USB-пристроїв великої ємності займає багато часу; будь ласка, будьте наберіться терпіння і дочекайтеся закінчення процесу форматування.

– Speed ("Швидкість"): Для перевірки швидкості роботи пристрою зберігання даних натисніть кнопку ENTER ("ВВЕДЕННЯ").

– Free Record Limit ("Ліміт вільного запису"): Вибір тривалості запису.

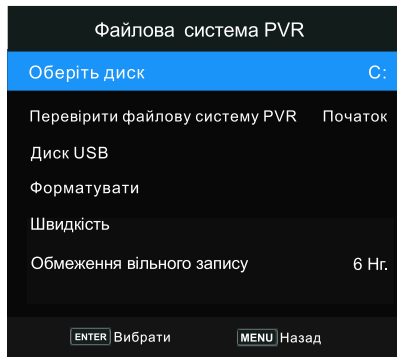

■ Recording ("Запис") Існують два види запису: Миттєвий запис ("Instant Recording") і Запланований запис ("Schedule Recording").

У режимі Миттєвого запису можна записувати програми телебачення, а в режимі Запланованого запису процес запису починається в заданий момент часу, при цьому записуються телевізійні програми в той день, час і з тієї тривалістю, які ви задали.



– Instant Recording ("Миттєвий запис ")

1. Виберіть бажаний канал, а потім натисніть кнопку для увімкнення процесу запису.
2. Натискайте кнопку «*» для відображення/приховування меню запису.
3. Запис триватиме до тих пір, поки не буде натиснута кнопка «■» (стоп) або не буде використаний весь доступний обсяг пам'яті. Після того як телевізор почне здійснювати запис програми, на екрані з'явиться відповідне меню.

– Schedule Recording ("Запланований запис")

Телевізор може здійснювати запланований запис тоді, коли він увімкнений або у режимі очікування.

1. Для відображення на екрані електронного меню програм натисніть кнопку EPG.
2. Потім натисніть червону кнопку; при цьому активується підменю таймеру запису. У цьому меню ви можете задати час запису і режим запису.
3. Для підсвічування різних налаштувань, натискайте ▲ /▼ , потім для внесення змін в налаштування натискайте кнопку ◀/▶ . Після закінчення налаштувань бажаних опцій, натисніть кнопку ENTER ("ВВЕДЕННЯ"), щоб зберегти заплановану запис.

ПРИМІТКА:

※ Ви можете запланувати запис декількох програм. Для цього вам необхідно натиснути жовту кнопку, перебуваючи в електронному меню програм; після цього на екрані відобразиться весь список. Різні розклади не повинні перекривати один одного; крім того, між двома сусідніми розкладами повинен бути залишений проміжок часу тривалістю не менше 1 хвилини.

※ Під час запису в режимі очікування колір індикаторів лицьової панелі зміниться; телевізор не буде відображати зображення і не буде відтворювати звук. Для увімкнення екрану ви можете натиснути кнопку «⏻».

■ Відтворення записаних програм

Ви можете також відтворювати записані програми в режимі USB.

1. Для відображення меню джерела вхідного сигналу натисніть кнопку SOURCE ("ДЖЕРЕЛО").
2. Натискайте кнопки ▲ /▼ для підсвічення опцій USB, потім натисніть кнопку ENTER ("ВВЕДЕННЯ").
3. Використовуйте кнопки ◀/▶ для вибору опції MOVIE ("ФІЛЬМ"), потім натискайте кнопку ENTER ("ВВЕДЕННЯ").
4. Використовуйте кнопки зі стрілками і кнопку ENTER ("ВВЕДЕННЯ") для відкриття бажаного диска.
5. Використовуйте кнопки зі стрілками і кнопку ENTER ("ВВЕДЕННЯ") для відкриття папки.
6. Використовуйте кнопки зі стрілками для підсвічування файлу. Використовуйте кнопку ENTER ("ВВЕДЕННЯ") для виділення файлу або відмінити його виділення. Натисніть кнопку « ▶| » для відтворення вибраних файлів. Якщо жоден з файлів не відзначений, всі файли в папці будуть програватися по черзі після того, як ви натиснете кнопку « ▶| ».
7. Для закінчення відтворення файлу натисніть кнопку « ■ ».
8. Натисніть кнопку EXIT ("ВИХІД") для повернення до екрану головного меню USB.

"ГОТЕЛЬНИЙ" РЕЖИМ

Натисніть кнопку SOURCE для відображення меню джерела сигналу, а потім натисніть послідовність кнопок "2-0-1-2" для входу в "готельний" режим і редагування відповідних параметрів.

- Hotel mode ("Готельний" режим). Натискайте кнопки ▲ /▼ для вибору "готельного" режиму, а потім натискайте кнопку для його активації ("On") або деактивації ("Off").

ПРИМІТКА:

※ Наступні налаштування працюють тільки в тому випадку, якщо "готельний" режим був активований.

- On Source ("Джерело сигналу під час увімкнення")

Визначте джерело сигналу за замовчуванням, яке буде використовуватись під час увімкнення телевізора, шляхом натискання кнопок ◀/▶ .

(Джерело сигналу за замовчуванням буде відображатися на екрані під час увімкнення телевізора).

- On Channel ("Канал під час увімкнення") Визначте канал, який буде використовуватися за замовчуванням під час увімкнення телевізора, шляхом натискання кнопок ◀/▶ . (Канал за замовчуванням буде відображатися на екрані під час увімкнення телевізора).

- On Volume ("Рівень сили звуку під час увімкнення") Визначте рівень сили звуку за замовчуванням шляхом натискання кнопок ◀/▶ . (Цей рівень сили звуку буде встановлюватися за замовчуванням під час увімкнення телевізора. Пам'ятайте, що рівень сили звуку за замовчуванням повинен бути меншим максимального рівня сили звуку).

- Max Volume ("Максимальний рівень звуку"). Визначте максимальний рівень сили звуку шляхом натискання кнопок ◀/▶ . Якщо визначене значення максимального рівня сили звуку буде меншим рівня сили звуку за замовчуванням, під час увімкнення телевізора рівень сили звуку буде відповідати саме цьому "максимальному" значенню.

- Export to USB ("Експорт до USB-пристрою") Ви можете зберегти всю поточну інформацію про канал (включаючи номер каналу, найменування каналу, частоту і т.д.) на USB-диск як резервна копія інформації про канал для цього телевізора.

- Import from USB ("Імпорт з USB-пристрою") Якщо ви не можете відновити первинну інформацію про канал після виконання операцій сортування, переміщення, пропуску, блокування і тощо, ви можете імпортувати інформацію про канал з USB пристрою.



РОБОТА USB-ПРИСТРОЇВ

■ Спочатку вставте USB-накопичувач в порт USB.

■ Для відображення на екрані меню вибору джерела сигналу натисніть кнопку SOURCE. Використовуйте кнопки ▲/▼ для підсвічування опції USB і натисніть кнопку ENTER ("ВВЕДЕННЯ") для активації режиму USB. (Як альтернатива, для активації режиму USB натисніть кнопку DMP на пульті дистанційного керування).

■ Для виходу з режиму USB ви також можете скористатися меню вибору джерела сигналу.

ПРИМІТКА:

※ Підтримка особливих USB-пристроїв може бути реалізована не в повній мірі або не реалізована зовсім.

※ Максимальне електричне навантаження на порт USB: 5 В постійного струму, 500 мА.

ГОЛОВНИЙ РОБОЧИЙ ІНТЕРФЕЙС

ОСНОВНІ ОПЕРАЦІЇ

1. Використовуйте кнопки ◀/▶ для вибору опцій PHOTO ("фото"), MUSIC ("музика"), MOVIE ("кіно") або TEXT ("текст"). Для входу в підменю натисніть кнопку ENTER ("ВВЕДЕННЯ").

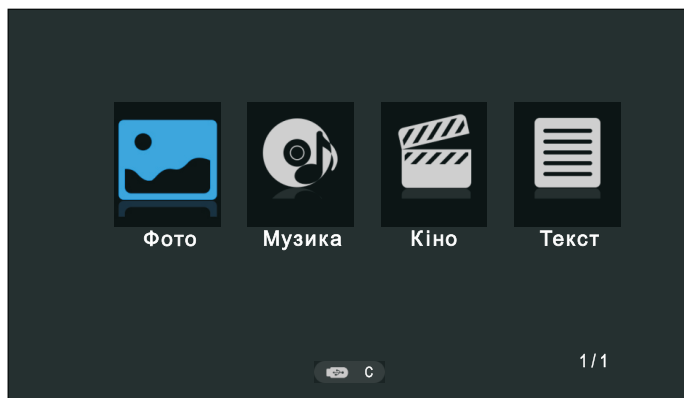

2. Для відкриття бажаного диска використовуйте кнопки зі стрілками і кнопку ENTER ("ВВЕДЕННЯ"). Для відкриття папки натисніть кнопку ENTER ("ВВЕДЕННЯ").
3. Для підсвічування файлу використовуйте кнопки зі стрілками. Для виділення файлу або скасувати виділення з файлу використовуйте кнопку ENTER ("ВВЕДЕННЯ"). Для відтворення вибраних файлів натискайте кнопку « ►| ». Якщо не зазначено жоден файл, після натискання кнопки « ►| » всі файли, що знаходяться в папці, будуть відтворені по черзі.
4. Для припинення відтворення файлу натисніть кнопку « ■ ».
5. Для повернення до попереднього меню або виходу з меню натискайте кнопку EXIT ("ВИХІД").

При відтворенні файлів фотографічних зображень:

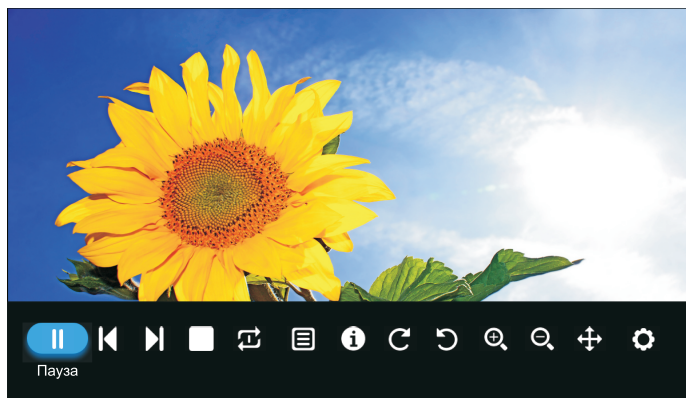

Для відображення екранної панелі інструментів натискайте кнопку INFO / ENTER ("ІНФОРМАЦІЯ / ВВЕДЕННЯ").

* Для вибору певної функції екранної панелі інструментів, такої як, наприклад, Previous ("Попередній"), Next ("Наступний"), Rotate ("Повернути"), Enlarge ("Збільшити") використовуйте кнопки « ◀▶ », а потім натискайте кнопку ENTER ("ВВЕДЕННЯ").

* Для виходу з режиму відтворення або повернення на сторінку-списку файлів за допомогою кнопки « ■ » або EXIT ("ВИХІД").

При відтворенні музичних файлів:

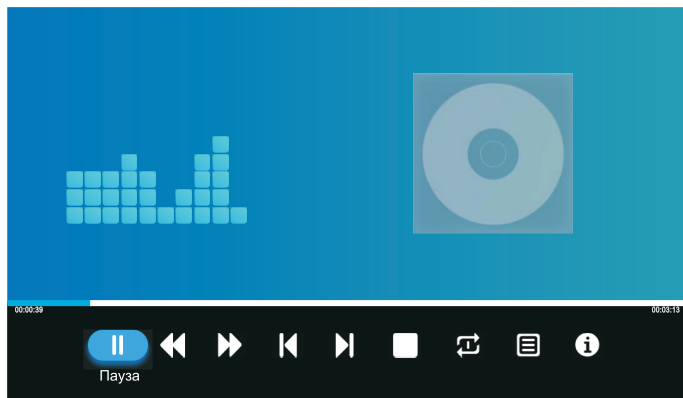

Для відображення екранної панелі інструментів натискайте кнопку INFO / ENTER ("ІНФОРМАЦІЯ / ВВЕДЕННЯ").

* Для вибору певної функції екранної панелі інструментів, такої як, наприклад, Previous ("Попередній"), Next ("Наступний"), play ("відтворити"), pause ("призупинити відтворення") використовуйте кнопки « ◀▶ », а потім натискайте кнопку ENTER ("ВВЕДЕННЯ").

* Для виходу з режиму відтворення або повернення на сторінку-списку файлів за допомогою кнопки « ■ » або EXIT ("ВИХІД").

При відтворенні файлів рухомих зображень (фільмів):

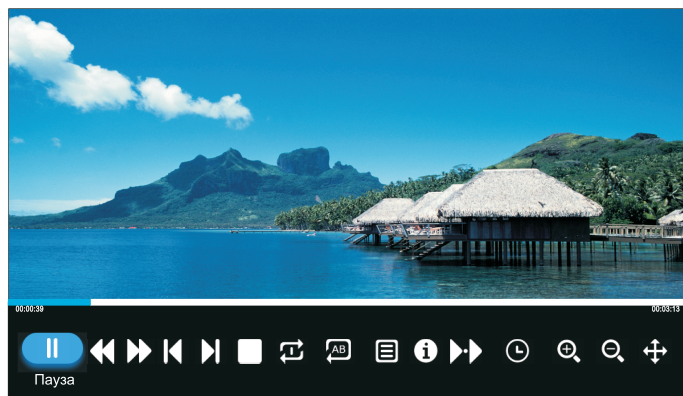

Для відображення екранної панелі інструментів натискайте кнопку INFO / ENTER ("ІНФОРМАЦІЯ / ВВЕДЕННЯ").

* Для вибору певної функції екранної панелі інструментів, такої як, наприклад, Previous ("Попередній"), Next ("Наступний"), play ("відтворити"), pause ("призупинити відтворення") використовуйте кнопки « ◀▶ », а потім натискайте кнопку ENTER ("ВВЕДЕННЯ").

* Для виходу з режиму відтворення або повернення на сторінку-списку файлів за допомогою кнопки « ■ » або EXIT ("ВИХІД").

ВАЖЛИВІ СПЕЦИФІЧНО ВИКОРИСТОВУВАНІ КНОПКИ

При відтворенні текстових файлів:

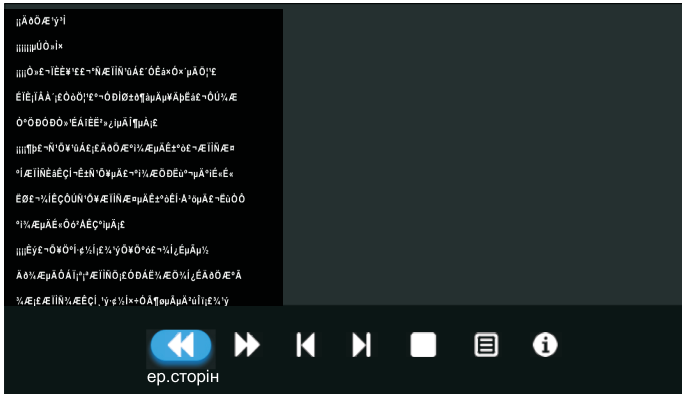

Для відображення екранної панелі інструментів натискайте кнопку INFO / ENTER ("ІНФОРМАЦІЯ / ВВЕДЕННЯ") пульта дистанційного керування.

* Для вибору певної функції екранної панелі інструментів, такої як, наприклад, play ("відтворити"), pause ("призупинити відтворення"), previous file (попередній файл), next file ("наступний файл") використовуйте кнопки « ◀▶ », а потім натискайте кнопку ENTER ("ВВЕДЕННЯ").

* Для виходу з режиму відтворення або повернення на сторінку-списку файлів за допомогою кнопки « ■ » або EXIT ("ВИХІД").

ПРИМІТКА:

※ Переконайтеся, що під час відтворення мультимедійних файлів ви вибрали відповідний значок в головному меню відтворення мультимедійних файлів.

ТЕЛЕГІД (У РЕЖИМІ ЦИФРОВОГО ТЕЛЕБАЧЕННЯ)

Для відображення на екрані меню Programme Guide ("Телегід") натисніть кнопку EPG. Ця функція дозволяє вам ознайомитися з докладною інформацією про канал із зазначенням часу відтворення конкретної програми. Використовуючи Телегід, ви можете ознайомитися з інформацією про програми, які транслюватимуться на наступні вісім днів (якщо мовна станція надала відповідну інформацію).

■ Для вибору іншого каналу зі списку натискайте кнопки ▲ / ▼, потім натискайте кнопку ENTER ("ВВЕДЕННЯ") для активації каналу.

■ Recorder ("Пристрій для запису"): Для налаштування параметрів запису натисніть червону/ кнопку. Ви можете вибрати проміжок часу, протягом якого буде здійснюватися запис; різні графіки не повинні накладатися один на одного. Телевізор може здійснювати заплановану запис під час свого увімкнення або знаходження в режимі очікування. Під час ввімкнення процесу запису в режимі очікування на екрані телевізора нічого не буде відображатись, а також не буде видаватися і жодного звукового повідомлення.

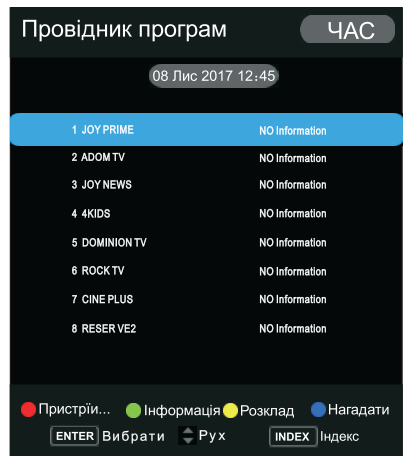

- Info ("Інформація"): Для перегляду докладної інформації про поточний канал натисніть зелену кнопку.
- Schedule ("Розклад"): Для відображення на екрані списку Розкладу натисніть жовту кнопку.
- Reminder ("Нагадування"): Якщо ви знайдете програму, яку побажаєте переглянути в майбутньому, натисніть синю кнопку, і вам буде видане нагадування в відповідний момент часу.
- Time/Channel ("Час/Канал"): Для переходу в верхню частину списку натисніть кнопку Index ("Покажчик"), потім натискайте кнопки ◀▶ для зміни вигляду списку (сортування його за Часом ("Time") або за Каналах ("Channel")).
- Для виходу з меню натисніть кнопку EPG або EXIT ("ВИХІД").

СПИСОК «КАНАЛІВ»

Для відображення Списку каналів ("Channel List") натисніть кнопку LIST ("Список").

Для вибору каналу натискайте кнопки ▲/▼, а для його перегляду - кнопку ENTER ("ВВЕДЕННЯ").

Для здійснення пошуку програм натисніть ЧЕРВОНУ кнопку.

Для переходу до наступної або попередньої сторінки Списку каналів (вгору або вниз) натискайте кнопки CH ▲/▼. Щоб вийти зі списку каналів натисніть кнопку EXIT ("ВИХІД").

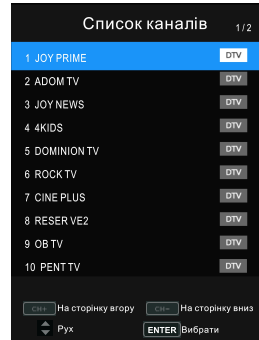

СПИСОК «ВИБРАНЕ»

Для відображення списку "Вибране" натисніть кнопку «♥».

Для вибору бажаної групи списку "Вибране" натискайте червону, зелену, жовту або синю кнопки.

Для вибору каналу натискайте кнопки ▲/▼, а для перегляду каналу - кнопку ENTER ("ВВЕДЕННЯ").

Для переходу до наступної або попередньої сторінки списку "Вибране" (вгору або вниз) натискайте кнопки CH ▲/▼.

Щоб вийти зі списку "Вибране" натисніть кнопку EXIT ("ВИХІД").

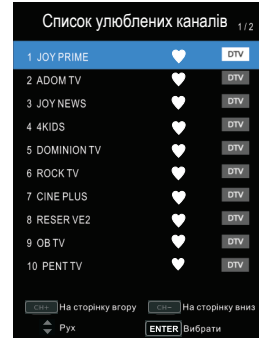

ТЕЛТЕКСТ

ВИКОРИСТАННЯ ФУНКЦІЇ ТЕЛТЕКСТУ

■ Відображення телетексту.

1. Оберіть телеканал зі сигналом телетексту.

2. Натисніть кнопку «», щоб увійти до режиму телетексту.

3. Натисніть кнопку «» другий раз для входу до режиму MIX, дана функція дозволяє накласти сторінку телетексту на ТВ програму.

4. Натисніть кнопку «» третій раз для повернення або виходу до нормального режиму ТВ/DTV.

■ Вибір сторінки.

1. Введіть номер сторінки (три цифри) за допомогою цифрових кнопок. Якщо Ви введете неправильно номер, необхідно завершити тризначне число і після цього ввести правильний номер сторінки.

2. Кнопкою CH- /CH+ можливо обрати попередню або наступну сторінку.

■ Утримування.

Можливо натиснути кнопку «» для утримування сторінки, натисніть кнопку знову, щоб звільнити сторінку.

■ Список.



Натисніть кнопку «», щоб безпосередньо увійти на головну сторінку списку.

■ Збільшення тексту.

Коли сторінка відображається, Ви можете подвоїти розмір тексту, щоб зробити його більш зручним для читання.

1. Натисніть кнопку «» , щоб збільшити верхню половину сторінки.
2. Натисніть кнопку «» знову, щоб збільшити нижню частину сторінки.
3. Натисніть кнопку «» знову, щоб повернутися до звичайного відображення.

■ Відображення прихованого тексту.

Можливо відобразити приховану інформацію телетексту (наприклад, відповіді на головоломки, загадки і т.д.), натиснувши кнопку «» . Натисніть кнопку «» знову, щоб видалити інформацію з дисплею.

■ Підсторінка.

Іноки телетекст може містити декілька підсторінок, які автоматично змінюються в певному циклі телеканалом.

1. Увійти безпосередньо до певної підсторінки можливо, якщо натиснути кнопку «» та обрати номер сторінки за допомогою цифрових кнопок. Введіть номер підсторінки (наприклад, 0003) для третьої підсторінки.
2. Натисніть кнопку знову, щоб вийти з режиму підсторінки.

■ Кольорові кнопки (червона, зелена, жовта та синя). Натискайте ці кнопки для прямого доступу до відповідних кольорових сторінок, які відображаються в нижній частині телетексту.

ПОШУКУ ТА УСУНЕННЯ НЕПОЛАДОК

Коли Ви зустрінете наступні загальні проблеми, Ви їх зможете діагностувати та вирішити самостійно, без допомоги спеціалістів.

ОЗНАКИ НЕПОЛАДОК	МОЖЛИВА ПРИЧИНА	МЕТОДИ УСУНЕННЯ
Відсутнє зображення, звук, індикатор не світиться.	<ol style="list-style-type: none"> 1. Не підключений шнур електроживлення. 2. Вимкнено електроживлення. 	<ol style="list-style-type: none"> 1. Підключіть шнур електроживлення. 2. Увімкніть електроживлення.
Зображення та звук є ненормальними.	<ol style="list-style-type: none"> 1. Контрастність, чіткість та колір налаштовані неправильно. 2. Неправильно встановлена система передачі кольорів. 3. Неправильно налаштована звукова система. 	<ol style="list-style-type: none"> 1. Відрегулюйте контрастність, чіткість та колір. 2. Задайте систему передачі кольорів згідно стандарту мовлення потрібної країни. 3. Налаштуйте звукову систему згідно стандарту мовлення потрібної країни.
Зображення з плямами або «снігом».	Джерело сигналу низької якості або кабель низької якості.	Використовуйте якісний кабель для сигналу.
Відсутнє зображення, звук, індикатор зелений або синій.	Звук на мінімальному значенні або телевизор у «німому» режимі.	Відрегулюйте гучність.
	Сигнальний кабель підключений неправильно.	Підключіть сигнальний кабель правильно.

ОЗНАКИ НЕПОЛАДОК	МОЖЛИВА ПРИЧИНА	МЕТОДИ УСУНЕННЯ
Відображається синій екран та режим AV (аудіовізуальний).	Відсутній вхідний сигнал, або відео-кабель не підключений чи підключений неправильно.	Правильно підключіть відео-кабель.
Зображення неясне, «тремтить» або містить чорні горизонтальні смуги (в режимі ПК).	Зображення в режимі ПК налаштоване неправильно.	Увійдіть до меню екрану, оберіть пункт Auto Adjust (Автоматичне налаштування) для виконання автоматичного калібрування, і налаштуйте фазу, щоб вирішити проблему.
Зображення від ПК розташоване не по центрі.		
Відсутній звук.	Відсутній вхідний аудіо-сигнал або аудіо-кабель підключений неправильно.	Правильно підключіть аудіо-кабель.
Зображення від ПК має неправильний колір.	Температура кольорів встановлена неправильно.	Налаштуйте температуру кольорів або оберіть початкове налаштування кольорів.
При джерелі HDMI «снігові» пікселі при повному екрані.	Джерело нестандартне.	Повторно підключіть кабель HDMI.
Не працює пульт дистанційного керування.	Батарейки встановлені неправильно або розрядилися.	<ol style="list-style-type: none"> 1. Переконайтеся, що дотримана полярність під час встановлення акумуляторів. 2. Перевірте, чи є зазор між акумуляторами та пружинами. 3. Замініть акумулятори.

ТЕХНІЧНІ ХАРАКТЕРИСТИКИ

■ РОБОЧІ УМОВИ

- температура: Від + 5 ° С ДО + 35 ° С
- відносна вологість: 10-80%

■ УМОВИ ЗБЕРІГАННЯ

- температура: Від -15 ° С ДО + 45 ° С
- відносна вологість: 5-90%

Відповідно до постійним удосконаленням технічних характеристик і дизайну, вироб-водій залишає за собою право на внесення змін без попереднього повідомлення.

■ КОМПЛЕКТ ПОСТАВКИ:

- телевізор - 1 шт, підставка - 2 шт, пульт ДУ - 1 шт, інструкція - 1 шт.

МОДЕЛЬ	32N300-T2
Діагональ екрану	32"
Дозвіл екрану потенційне	1366x768
Статична контрастність	1200:1
Процесор зображення	CPU MSD3663
Оперативна пам'ять	64 МБ
Вбудована пам'ять	4 МБ
Тип матриці	VA
Час відгуку	8 мс
Енергоспожив. в робочому режимі	не більш 40Вт
Енергоспожив. в режимі очікування	не більш 0,5 Вт
Підтримка форматів	Відео: MPEG2/MPEG2_HD/MPEG4/H.264/HEVC/H.265/MVC Аудіо: MPEG1/2/Layer3/AAC3/DD+/DD+ Фото: JPEG/BMP/PNG
Роз'єми (порти)	1 x USB 2.0; 2 x HDMI (HDCP- Version:1.4); 1 x Coax; 1 x RF; 1 x AV in; 1 x Вихід на навушники
Динамічна контрастність	1000000:1
Яскравість	200 кд/м2
Напруга живлення	100 - 240 В змінного струму - 50 / 60 Гц
Підтримувані відеосигнали	480i, 480p, 576i, 576p, 720p, 1080i, 1080p
Частота матриці	60 Гц
Формат екрану	16:9
Аудіо вихід	2 x 5 Вт
Система кольору тв	ATV: PAL, SECAM / DTV: MPEG2 , MPEG-2, H264, HEVC
Система звуку	ATV: BG, DK, I, NICAM / A2 / DTV: MPEG-1 layer 1/2, MPEG-2 layer 2
Тип тюнера	(аналоговий + цифровий) ATV:100CH, DVB (T+C):1200CH
Технології об'ємного звучання	Dolby Surround
Кут огляду (г / в)	170В° / 170В°
Клас споживання енергії	A
Антенний вхід	75 Ом
Відеовхід AV	75 Ом, 1±0.1Вp-p, RCA
Аудіовхід AV	10 кОм, 0,2-2 В (RMS)
Габ. розмір без підставки, мм	731,4x80,1x434,9 мм
Габ. розмір з підставкою, мм	731,4x180,2x480,9 мм
Маса нетто, кг	3,8 кг
Кріплення за стандартом «VESA»	200x200 мм

БРАЦІЇ ПІВЕЦЬ

ГАРАНТІЙНИЙ ТАЛОН

Найменування виробу та модель _____

Серійний номер _____

*Підпис
порядкової організації*

Дата продажу _____

Правовою основою даних гарантійних забор'язань є діюче Законодавство

Гарантійний строк експлуатації виробу 24 місяці з дня продажу роздрібною мережею.

Протягом гарантійного терміну, власник має право на безкоштовне усунення несправностей, які є наслідком виробничих дефектів.

Без пред'явлення гарантійного талону та накладної, гарантійний ремонт не проводиться. При неповнійстю заповненому талоні він вилучається сервісним центром, а претензії по якості товару не приймаються.

Товар отриманий в справному стані, без зовнішніх пошкоджень, у повній комплектності, перевірений в моїй присутності, претензій по якості не маю, з умовами гарантійного обслуговування ознайомлений та згодний.

ПІБ _____ Підпис _____

Гарантії забор'язання не поширюються в наступних випадках

Недотримання користувачем положень інструкції по експлуатації та використання виробу не за призначенням.

При наявності механічних пошкоджень корпусу, тріщин, сколів, та пошкоджень, що викликані дією агресивних середовищ, високих температур, а також при попаданні чужорідних тіл і рідин в корпус виробу.

На частини виробу, які вийшли з ладу через несвоєчасне періодичне обслуговування виробу, а також в результаті ремонту виробу, виконаного не в гарантійному сервісному центрі.

При несправностях, викликаних впливом нормального зносу виробу.

При несправностях, викликаних впливом перенавантаження або неправильного використання, що спричинило вихід з ладу частини виробу.

При спробах самостійного ремонту виробу в гарантійний період.

При відсутності, пошкодженні або зміні серійного номеру на виробі або гарантійному талоні, або при їх неточності.

Гарантійні зобов'язання

Підприємство виробник гарантує нормальну роботу виробу протягом 24 місяців з дня продажу при дотриманні правил експлуатації та обслуговування, передбачених інструкцією з експлуатації.

При виявленні відкритих виробничих дефектів у виробі споживачеві слід звернутися в майстерню гарантійного ремонту, а в разі відсутності такої - в магазин, що продав виріб, для відправки в гарантійний сервісний центр.

- Протягом гарантійного терміну несправності, не викликані порушенням правил експлуатації, усуваються безкоштовно.

- За відсутності на гарантійних талонах дати продажу завіреною печаткою магазину, термін гарантії вираховується з дати випуску виробу. По питанню, пов'язаних з комплектністю і упаковок виробу, необхідно звернутися в торгівельну організацію, де була зроблена покупка.

- Гарантійний талон може бути вилучений лише механічним підприємства, що здійснює гарантійний ремонт і лише при усуненні дефекту або ремонту виробу.

- Всі претензії по якості будуть розглянуті лише після перевірки виробу в сервісному центрі.

Сервісні центри «GRUNHELM»

Київ вул. Машингорська, 1 моб. тел. (050) 446-68-20; 498-16-89; 498-14-15	Київ вул. Магнітогорська, 1 вул. 50 років Жовтня 216в моб. тел. (095) 471-63-23; тел. (04862) 5-1-23
Олександрія вул. Кіровоградська, 157 моб. тел. (095) 281-52-04	Кременчук вул. Мухоморова, 37а моб. тел. (095) 283-93-22
Біла Церква вул. Сичевого провулку 72-а моб. тел. (050) 384-84-12	Корoliv вул. Крайласька, 2 моб. тел. (050) 387-38-16
Вінниця вул. Чехова 45 моб. тел. (050) 313-81-75	Львів вул. Палади, 2 моб. тел. (050) 385-01-12; тел. (0332) 78-59-33
Ворисенькі вул. Шевченка, 87 моб. тел. (050) 312-80-17	Лубини вул. П. Лубенського, 49 моб. тел. (095) 419-93-33
Гостомель вул. Свято-Покровська 14/П моб. тел. (050) 472-87-56	Львів вул. Хмельницького, 228 моб. тел. (050) 388-47-73
Дніпро вул. Даринська 27 моб. тел. (050) 418-37-01; (056) 371-21-39	Миколаїв вул. Валентина З'ї моб. тел. (050) 338-08-54
Закарпаття вул. Чубанькова, 1 моб. тел. (050) 352-53-81	Мелітополь вул. Профспілки, 4/2 моб. тел. (050) 383-21-20; тел. (0619) 42-11-61
Івано-Франківськ вул. Шота Руставелі, 1 моб. тел. (095) 283-01-55; тел. (0342) 71-07-91	Миколаїв вул. Авангарда 2 а моб. тел. (095) 283-14-88
Івано-Франківськ вул. Ш. Ш. 120 моб. тел. (050) 418-35-88	Нікополь вул. Колпацька, 1 моб. тел. (095) 383-93-17; тел. (05662) 3-90-47
Кам'янець-Подільський Хмельницьке шосе, 38 м. тел. (095) 284-03-96; тел. (03849) 9-17-73; 9-15-73	Нова Каховка вул. Заводська, 2р моб. тел. (095) 394-72-05; тел. (05649) 7-24-84
Кіровоград вул. Мелладева, 16 моб. тел. (050) 289-01-99; тел. (2222) 22-72-28	Одеса Новомосковська дорога, 3 моб. тел. (050) 419-43-07; тел. (048) 728-74-80
Ковель вул. Брестська, 113-В	Одеса вул. 9 січня, 1 моб. тел. (050) 351-41-69
Коростень вул. Шатришанська, 69 моб. тел. (095) 281-43-76	Рівне вул. Курчатова, 34; моб. тел. (050) 337-40-93; тел. (0362) 64-23-70
Коростень вул. Шатришанський вул. Владислава-Младшого 303 моб. тел. (050) 435-80-36	Сарни вул. Героїв Берестечка, 3
	Севастополь вул. Терпигорька, 30 моб. тел. (097) 700-04-87
	Сімферополь вул. Пророкова, 19 моб. тел. (066) 365-97-03; тел. (0542) 65-86-29
	Сімферополь вул. Терпигорька, 30 моб. тел. (097) 700-04-87
	Ужгород вул. О.Блажівна, 1 (генератор "електровиринг") моб. тел. (050) 359-85-76; тел. (0312) 66-12-90
	Умань вул. Леваневського, 26а моб. тел. (050) 317-65-30
	Харків наб. Сабуровська, 5 моб. тел. (050) 418-66-92; тел. (057) 738-69-37
	Херсон вул. Полінова, 27 моб. тел. (095) 274-69-41; тел. (0552) 42-30-70
	Хмельницький вул. П.Білоголова, 59 моб. тел. (099) 205-11-26
	Хуст вул. Тіроградська, 37 моб. тел. (095) 268-20-77
	Черкаси вул. 30 років Перемоги, 5/1 моб. тел. (050) 383-21-06
	Чернівці вул. Якимівна, 3а моб. тел. (095) 281-20-52; т. факс (0372) 58-66-02
	Чернівці вул. Бульварна, 45 моб. тел. (050) 312-13-04
	Шепетівка вул. Лазо, 25/1 моб. тел. (050) 312-50-10
	Шостка вул. Шевченка, 51 моб. тел. (050) 352-22-87



GRÜNHELM